

Art. 4901 Digital codelock module

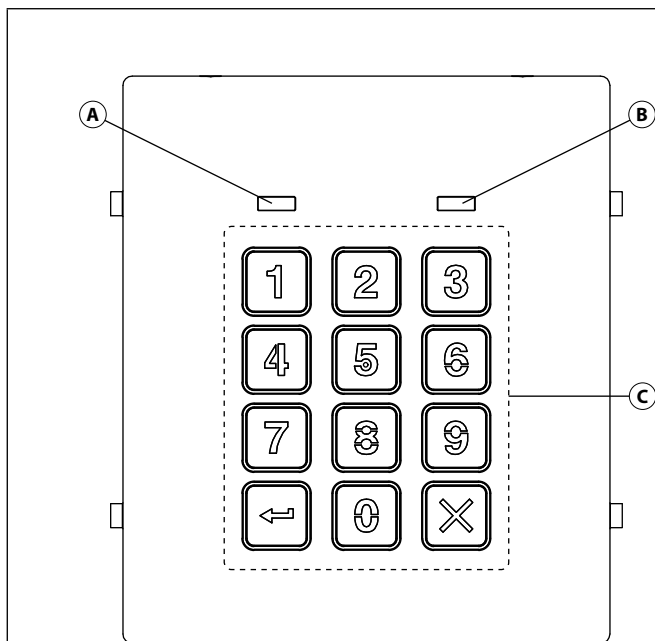


Fig. 1 Front

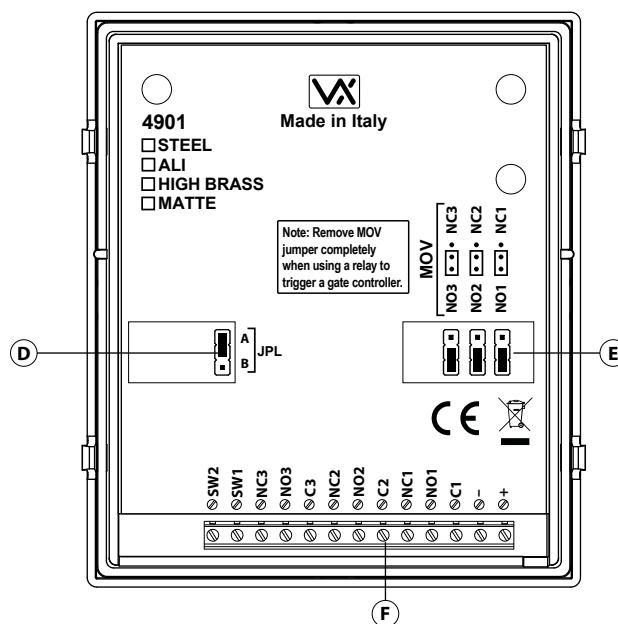


Fig. 2 Back

DESCRIPTION

The module features 12 buttons backlit keypad (Keys **0 - 9**, **ENTER** and **CLEAR**) and 2 LED's for progress information during use and programming. With three integral relays each with common, normally open and normally closed connections and two inputs to enable the external triggering of relays one and two (for example, push to exit button). Key presses are signalled both acoustically and visually while each button press has a tactile feel. Entering the correct code followed by **ENTER** will activate the relevant relay. Programming is carried out through the same keypad following a simple programming menu. The module can be combined with other 4000 Series modules in an audio or video intercom system.

MAIN FEATURES

- 3 **C**, **NC**, **NO** relay outputs (24Vac/dc – 5A max);
- 3 Programmable secret codes (one for each relay);
- Each relay can be set to be activated for a specific time (01 to 99 seconds) or to work as latch;
- Two active low inputs to command directly the relay 1 and 2;
- Programming menu guarded by a 4-8 digit programmable engineer's code;
- Visual and Acoustic signal during operating and programming;
- Keypad illumination LEDs;

GENERAL DIRECTIONS FOR INSTALLATION

In order to achieve the best results from the schematics described it is necessary to install only original VIDEX equipment, strictly keeping to the items indicated on each schematic and follow these General Directions for Installation:

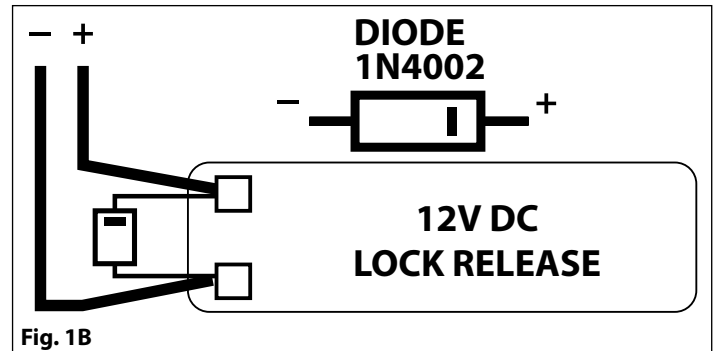
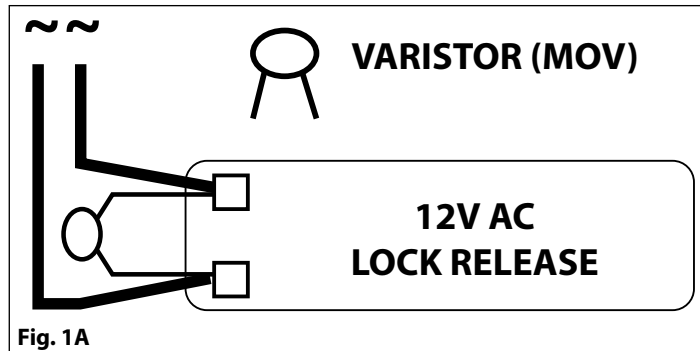
- The system must be installed according to national rules in force, in any case the running of cables of any intercom unit must be carried out separately from the mains;
- All multipair cables should be compliant to CW1308 specification (0.5mm twisted pair telephone cable).
- Cables for speech line and service should have a max resistance of 10 Ohm
- Lock release wires should be doubled up (Lock release wires and power supply wires should have a max resistance of 3 Ohm);
- The cable sizes above can be used for distances up to 50m. On distances above 50m the cable sizes should be increased to keep the overall resistance of the cable below the RESISTANCES indicated above;
- Double check the connections before power up;
- Power up the system then check all functions.

LEGEND

- | | |
|--------------------|--------------------------|
| (A) Green LED | (D) JPL jumper |
| (B) Red LED | (E) MOV jumpers |
| (C) Backlit keypad | (F) Connection terminals |

LOCK RELEASE BACK EMF PROTECTION

A varistor must be fitted across the terminals on AC lock release (**Fig.1A**) and a diode must be fitted across the terminals on a DC lock release (**Fig.1B**) to suppress back EMF voltages. Connect the components to the lock releases as shown in figures.



BUZZER BACK EMF

When using intercoms with buzzer call (Art. 924/926, SMART1/2, 3101/2, 3001/2 and 3021/2) add one 0.1uF (100nF) capacitor between terminals 3 and 6 on the telephone.

BUILT-IN RELAYS – BACK EMF PROTECTION

The Art. 4901 includes selectable back EMF protection on the relays. The jumpers marked **MOV** (one jumper for each relay) are used to select the protection type. When using a fail secure lock with connections **C & NO** the jumper should be in the **NO** position. When using a fail open lock with connections **C & NC** the jumper should be in the **NC** position and when using the codelock to trigger a gate controller or another third party controller the jumper should be removed completely (this disables the protection on the relay).



BACK LIGHT ADJUSTMENT JUMPER (JPL)

The jumper JPL (**Fig.2, D**) is used to adjust the brightness and determine the operation of the backlit buttons. There are four brightness settings for the backlit buttons and two programming modes (mode 1 and 2) for the jumper. The two modes that can be programmed change the functionality of the jumper JPL. The table below indicates the programming mode, the position of the jumper and the operation of the backlit buttons.

Jumper Position		Back light Operation
Mode 1	A (default) 	Back light on low brightness in standby. Full brightness when any buttons are pressed.
	B 	Back light OFF in standby. Full brightness when any buttons are pressed.
Mode 2	A or B 	Back light on full brightness all of the time.
	JPL removed in either Mode 	No back light, the back light is completely disabled.

PROGRAMMING MODE 1 (DEFAULT MODE, JPL = A)

Follow the steps below to set the codelock to mode 1:

1. Disconnect the power from the Art. 4903 codelock;
2. Short out terminals – and SW2;
3. Press and hold down button 1  and keep it pressed down while the power is switched back ON;
4. When power is restored to the codelock wait for the module to emit a single beep and the red status LED (**Fig.1, B**) to flash once;
5. Listen for the confirmation tone and wait for the red status LED (**Fig.1, B**) to flash once again;
6. Release button 1  and remove the short between terminals – and SW2;
7. Set the jumper JPL to the desired position.

BACK LIGHT AND BUTTON OPERATION

If the back light programming mode is set to mode 1 (with jumper JPL in either the A or B position) when a button is pressed on the keypad the back light will switch to full brightness for approximately 10 seconds.

After this time the back light will either switch OFF or switch back to low brightness (depending on the jumper position) unless another button has been pressed within the 10 second period in which case the back light will stay on full brightness for a further 10 seconds.

The exception to this is if the back light programming mode is set to mode 2, i.e. the back light will be on full brightness all of the time or if the jumper is removed the back light will be disabled.

PROGRAMMING

- Enter the **ENGINEER'S CODE**: first time type six times 1 (111111 factory preset) and press **ENTER** (The red LED will illuminate);
- Confirm **ENGINEER'S CODE** (typing again the same) or type the new code (4 to 8 digits) then press **ENTER** (Melody). Pressing twice the **ENTER** button without changing the **ENGINEER'S CODE**, will exit from the programming;
- Enter the code (4 to 8 digits) to enable **RELAY 1** or re-enter the existing code then press **ENTER** (Melody);
- Enter the **RELAY 1** operation time (2 digits 01 to 99 i.e. 05=5 seconds, 00= remain open time) or re-enter the existing time then press **ENTER** (Melody);
- Enter the code (4 to 8 digits) to enable **RELAY 2** or re-enter the existing code then press **ENTER** (Melody);
- Enter the **RELAY 2** operation time (2 digits 01 to 99 i.e. 05=5 seconds, 00= remain open time) or re-enter the existing time then press **ENTER** (Melody);
- Enter the code (4 to 8 digits) to enable **RELAY 3** or re-enter the existing code then press **ENTER** (Melody);
- Enter the **RELAY 3** operation time (2 digits 01 to 99 i.e. 05=5 seconds, 00= remain open time) or re-enter the existing time then press **ENTER** (Melody);
- The system is ready to use (the red LED will be off).

PROGRAMMING NOTES



- After pressing enter following a command, press **ENTER** a further twice to exit the programming menu.

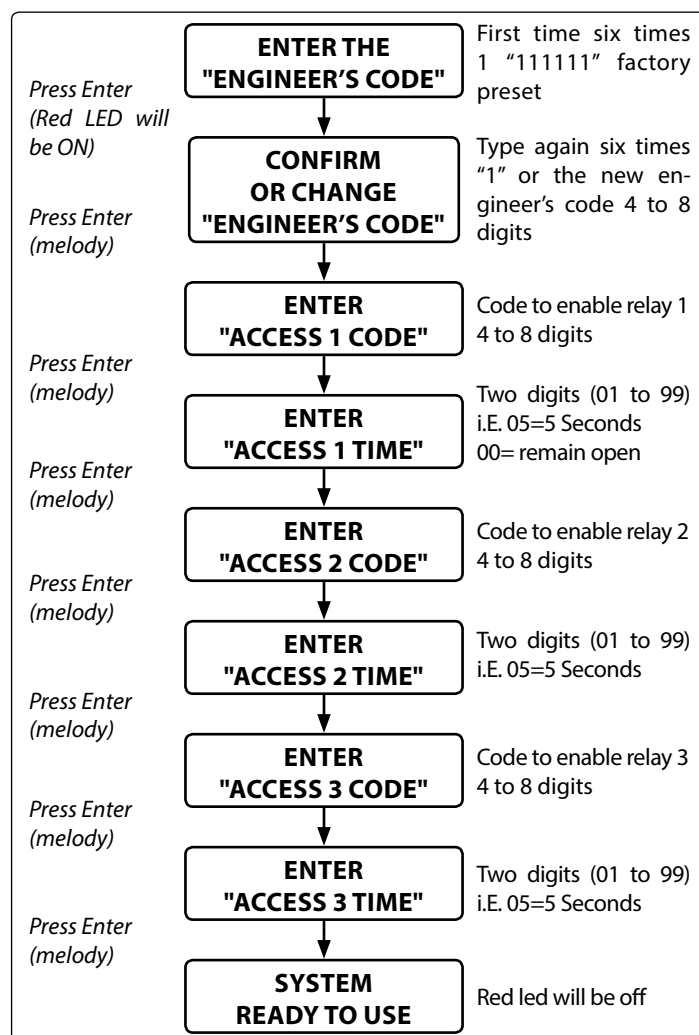
RETURN SYSTEM TO PRESET ENGINEER'S FACTORY CODE

- Turn off power to code lock;
- Keep **ENTER** button pressed while turning the power back on;
- Release **ENTER** button;
- The engineer's code is now set to 111111 (six times one).

PROGRAMMING MODE 2

Follow the steps below to set the codelock to mode 2:

1. Disconnect the power from the Art. 4903 codelock;
2. Short out terminals – and SW2;
3. Press and hold down button 2  and keep it pressed down while the power is switched back ON;
4. When power is restored to the codelock wait for the module to emit a double beep and the red status LED (**Fig.1, B**) to flash once;
5. Listen for the confirmation tone and wait for the red status LED (**Fig.1, B**) to flash once again;
6. Release button 2  and remove the short between terminals – and SW2;
7. Set the jumper JPL to the desired position.



OPERATION

- Type in the programmed code and press **ENTER**;
- If the code is correct, the green LED will illuminate for approx. 2 seconds and the relay relevant to the code will operate for the programmed time;
- If a wrong code is entered, a continuous melody will sound for 4 or more seconds, according to the number of mistakes;
- To switch off any relay while operating, type in the relevant code then press the **CLEAR** button;

OPERATION NOTES

- To operate relays together, set the same code for each relay;
- If a wrong code is entered, the system will lock out for 5 seconds which will increase each time a wrong code is entered. The system will operate only when the correct code is entered.

ADHESIVE GASKET PLACEMENT

Apply the (Y) seal as shown in **Fig. 3**.

ANTI-TAMPERING LOCKS FIXING

Fit the anti-tampering locks (W) as shown in **Fig. 4**.

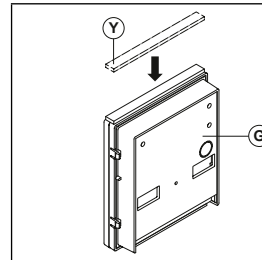


Fig. 3

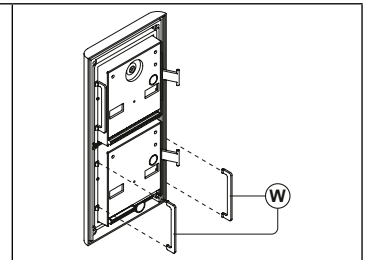


Fig. 4

CONNECTION TERMINALS SIGNALS

SW2	Relay 2 command signal (active low)	Max 24Vac/dc 3A
SW1	Relay 1 command signal (active low)	
NC3	Relay 3 normally closed contact	
NO3	Relay 3 normally open contact	
C3	Relay 3 common contact	
NC2	Relay 2 normally closed contact	
NO2	Relay 2 normally open contact	
C2	Relay 2 common contact	
NC1	Relay 1 normally closed contact	
NO1	Relay 1 normally open contact	
C1	Relay 1 common contact	
-	12/24Vac/dc power input	
+		

CLEANING OF THE PLATE

Use a clean and soft cloth. Use moderate warm water or non-aggressive cleansers.

Do not use:

- abrasive liquids;
- chlorine-based liquids;
- metal cleaning products.

TECHNICAL SPECIFICATION

Power Supply:	12/24 Vac/dc – 2VA
Power Consumption:	Stand-by: 20mA
	Operating: 70mA
Working Temperature:	-10 +50° C

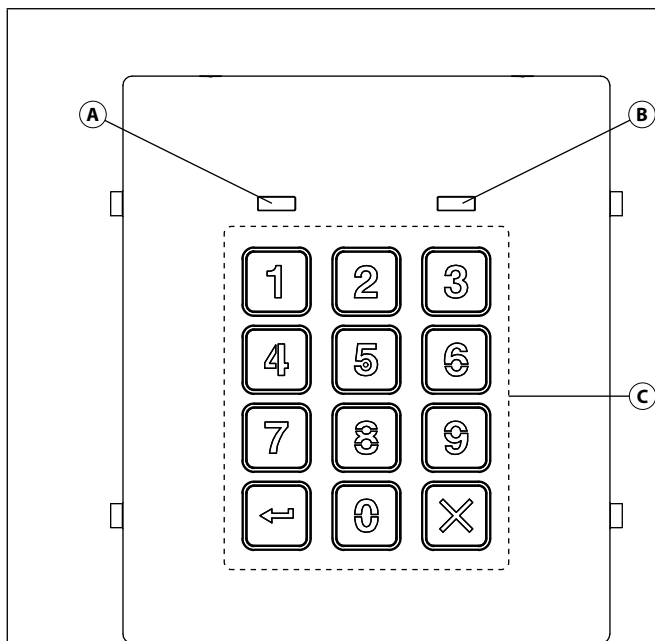
Art. 4901 Modulo tastiera digitale

Fig. 1 Fronte

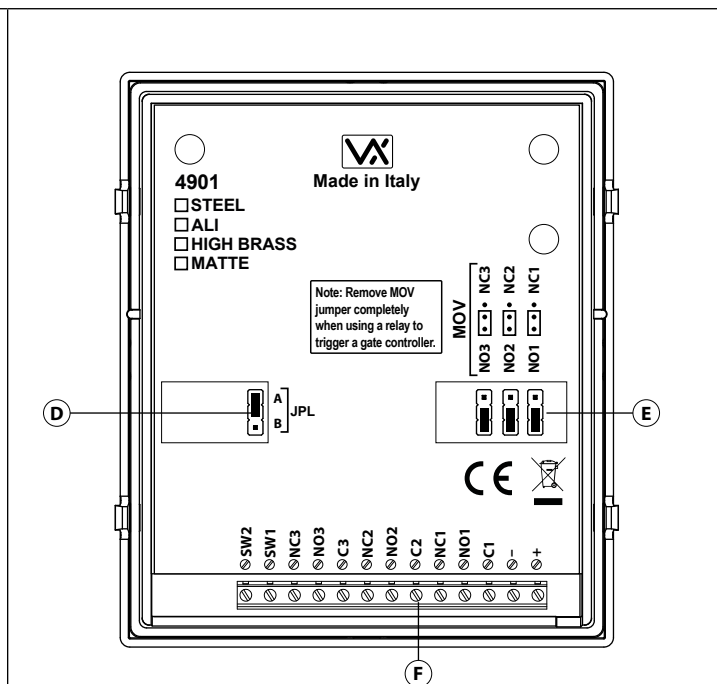


Fig. 2 Retro

DESCRIZIONE

Questo modulo presenta nella parte frontale una tastiera retroilluminata da 12 pulsanti (tasti da **0** a **9** più i tasti **ENTER** e **CLEAR**) e 2 LED per le indicazioni di funzionamento. L'unità è equipaggiata con 3 relé attraverso i quali è possibile abilitare altrettanti servizi (apertura porta, apertura cancello ecc.) digitando il relativo codice segreto. Segnali acustici e visivi (LED frontali rosso e verde) facilitano le operazioni di utilizzo e programmazione. Il modulo può essere impiegato singolarmente o in abbinamento ad altri moduli in sistemi citofonici/videocitofonici.

CARATTERISTICHE PRINCIPALI

- 3 relé con contatti **C, NC, NO** (24Vac/dc – 5A max);
- 3 Codici programmabili (uno per ogni relé);
- Ciascun relé può essere programmato per l'attivazione temporanea (01..99 secondi) o per il funzionamento a commutazione;
- 2 Ingressi (attivo basso) per comandare direttamente i relé 1 e 2;
- Menù di programmazione protetto da un codice segreto programmabile;
- Segnali acustici e visivi durante il funzionamento;
- LED di illuminazione tastiera.

NORME GENERALI D'INSTALLAZIONE

Per eseguire una corretta installazione è necessario impiegare esclusivamente parti VIDEX, seguire con scrupolo quanto indicato negli schemi di collegamento e tenere presenti le norme generali d'installazione:

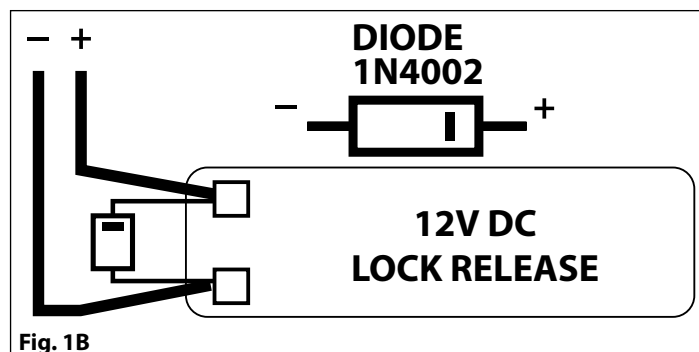
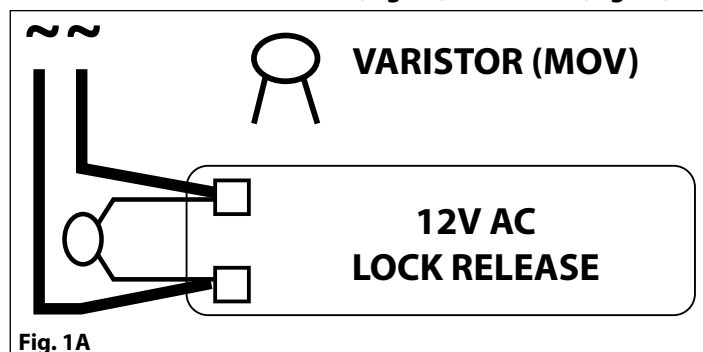
- Realizzare gli impianti secondo le vigenti normative nazionali ed in ogni caso si consiglia di prevedere, per i conduttori dell'impianto, una canalizzazione distinta da quella della linea elettrica (vedi paragrafo seguente per il collegamento alla linea elettrica e l'installazione dell'alimentatore);
- Impiegare conduttori con sezioni tali da avere:
 - resistenza complessiva inferiore a 10 Ohm per quelli della linea fonica e di comando;
 - resistenza complessiva inferiore a 3 Ohm per quelli della serratura ed alimentazione;
- Verificare le connessioni prima di dare alimentazione all'impianto;
- Alimentare l'impianto ed eseguire il collaudo verificandone tutte le funzioni.

LEGENDA

- | | |
|------------------------------|--------------------------------|
| (A) LED verde | (D) Jumper JPL |
| (B) LED rosso | (E) Jumper MOV |
| (C) Tastiera retroilluminata | (F) Morsetteria di connessione |

AZIONAMENTO SERRATURA – PROTEZIONE DAI DISTURBI

L'azionamento della serratura elettrica può provocare degli spike, per evitare tale inconveniente si consiglia di collegare tra i terminali della serratura un varistore (**Fig.1A**) o un diodo (**Fig.1B**) a seconda che la serratura sia in alternata o in continua.

**BUZZER PROTEZIONE DAI DISTURBI**

Utilizzando citofoni con chiamata su buzzer (Art. 924/926, SMART1/2, 3101/2, 3001/2 e 3021/2) inserire un condensatore da 0.1 uF (100nF) tra i morsetti 6 e 3.

RELÈ INCORPORATI - PROTEZIONE DAI DISTURBI

L'Art. 4901, per ciascuno dei relè incorporati, permette di scegliere su quale contatto (**NC** o **NO**) abilitare la protezione dai disturbi. Spostare il jumper **MOV** relativo al relè in uso in posizione **NO** se si usa il contatto normalmente aperto, in posizione **NC** se si usa il contatto normalmente chiuso oppure rimuovere il jumper se si vuole disattivare la protezione (nel caso in cui il relè venga utilizzato solamente per chiudere o aprire un contatto). Nell'Art. 4800 le protezioni sui relè sono comunque presenti, ma attive stabilmente sui contatti **NO**.

JUMPER REGOLAZIONE RETROILLUMINAZIONE (JPL)



Il jumper JPL (**Fig.2, D**) è utilizzato per variare la luminosità e determinare il funzionamento della retroilluminazione della tastiera. Sono presenti quattro impostazioni di luminosità e due modalità di programmazione (modo 1 e 2) tramite jumper.

Le due modalità che possono essere programmate cambiano le funzionalità del jumper JPL. La tabella sotto indica i modi programmati, la posizione del jumper e come opera sulla retroilluminazione della tastiera.

		Posizione jumper	Impostazione retroilluminazione
Modo 1	A (default)		Retroilluminazione bassa luminosità in standby. Luminosità piena alla pressione di un tasto qualsiasi.
	B		Retroilluminazione spenta in standby. Luminosità piena alla pressione di un tasto qualsiasi.
Modo 2	A o B		Retroilluminazione sempre a piena luminosità.
		JPL rimosso in entrambe le modalità	Nessuna retroilluminazione: la retroilluminazione è completamente disabilitata.



PROGRAMMAZIONE MODO 1 (MODO DEFAULT, JPL = A)

Seguire i seguenti passi per impostare la tastiera in Modo 1:

1. Togliere l'alimentazione dall'Art. 4903;
2. Creare un ponte tra i morsetti – e SW2;
3. Premere e tenere premuto il pulsante 1  e mantenerlo premuto mentre si ridà alimentazione alla tastiera;
4. Quando l'alimentazione è stata ripristinata aspettare che la tastiera emetta un bip singolo e che il LED di stato rosso (Fig.1, **B**) lampeggi una volta;
5. Rimanere in ascolto del segnale di conferma e attendere che il LED di stato rosso (Fig.1, **B**) lampeggi di nuovo una volta;
6. Rilasciare il pulsante 1  e rimuovere il ponte tra i morsetti – e SW2;
7. Impostare il jumper JPL nella posizione desiderata.

PROGRAMMAZIONE MODO 2

Seguire i seguenti passi per impostare la tastiera in Modo 2:

1. Togliere l'alimentazione dall'Art. 4903;
2. Creare un ponte tra i morsetti – e SW2;
3. Premere e tenere premuto il pulsante 2  e mantenerlo premuto mentre si ridà alimentazione alla tastiera;
4. Quando l'alimentazione è stata ripristinata aspettare che la tastiera emetta un bip doppio e che il LED di stato rosso (Fig.1, **B**) lampeggi una volta;
5. Rimanere in ascolto del segnale di conferma e attendere che il LED di stato rosso (Fig.1, **B**) lampeggi di nuovo una volta;
6. Rilasciare il pulsante 2  e rimuovere il ponte tra i morsetti – e SW2;
7. Impostare il jumper JPL nella posizione desiderata.

RETROILLUMINAZIONE E FUNZIONAMENTO DEI PULSANTI

Se la modalità di retroilluminazione è impostata su modo 1 (con il jumper JPL in una delle due posizioni A o B) quando un pulsante viene premuto, sulla tastiera la retroilluminazione passa alla piena luminosità per circa 10 secondi.

Passati i 10 secondi la retroilluminazione si spegnerà oppure passerà a bassa luminosità (a seconda della posizione del jumper) a meno che un altro pulsante non venga premuto entro i 10 secondi: in questo caso la retroilluminazione rimarrà a piena luminosità per altri 10 secondi.

Diversamente, se la modalità di retroilluminazione è impostata su modo 2, la retroilluminazione sarà sempre a piena luminosità oppure se il jumper viene rimosso la retroilluminazione verrà disabilitata completamente.

PROGRAMMAZIONE

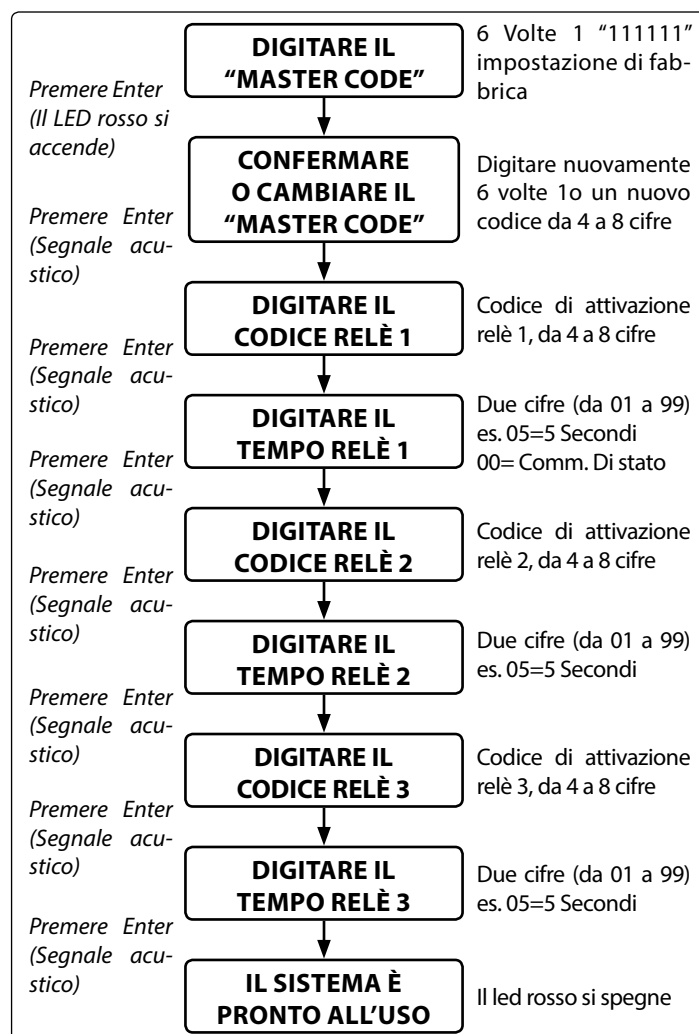
- Digitare il **MASTER CODE**: 6 volte 1 (111111 impostazione di fabbrica) e premere **ENTER** (il LED rosso si accende);
- Confermare il **MASTER CODE** (digitandolo nuovamente) o digitarne uno nuovo (da 4 ad 8 cifre) quindi premere **ENTER** (segnale acustico). Premendo due volte **ENTER** senza modificare il **MASTER CODE** si esce dalla programmazione;
- Digitare il codice di attivazione (da 4 ad 8 cifre) del **RELÈ 1** quindi premere **ENTER** (segnale acustico);
- Digitare il tempo di funzionamento del **RELÈ 1** (2 cifre da 01 a 99 **Es.** 05=5 secondi 00=Commutazione di stato) quindi premere **ENTER** (segnale acustico);
- Digitare il codice di attivazione (da 4 ad 8 cifre) del **RELÈ 2** quindi premere **ENTER** (segnale acustico);
- Digitare il tempo di funzionamento del **RELÈ 2** quindi premere **ENTER** (segnale acustico);
- Digitare il codice di attivazione (da 4 ad 8 cifre) del **RELÈ 3** quindi premere **ENTER** (segnale acustico);
- Digitare il tempo di funzionamento del **RELÈ 3** quindi premere **ENTER** (segnale acustico);
- Il sistema è pronto all'uso (il LED rosso si spegne).

NOTE DI PROGRAMMAZIONE

- Dopo aver confermato l'inserimento di un dato premendo il tasto **ENTER**, premendolo nuovamente per due volte consecutive, si esce dalla programmazione.

RIPORTARE L'UNITÀ ALLE IMPOSTAZIONI DI FABBRICA

- Togliere l'alimentazione alla tastiera;
- Tenendo premuto il tasto **ENTER**, dare nuovamente alimentazione;
- Rilasciare il tasto **ENTER**;
- Il codice master è nuovamente impostato a 111111 (sei volte uno).



FUNZIONAMENTO

- Digitare il codice segreto e premere **ENTER**;
- Se il codice è corretto, il LED verde si accende (2s circa) ed il relé relativo al codice si attiva per il tempo programmato;
- Se il codice è errato, una melodia lo segnala per 4 secondi o più in base al numero di digitazioni errate;
- Per disattivare uno dei relé mentre è in funzione, digitare il relativo codice quindi premere il tasto **CLEAR**.

NOTE DI FUNZIONAMENTO

- Per far funzionare i relé contemporaneamente, impostare lo stesso codice d'attivazione per ciascun relé.
- Se viene digitato un codice errato, l'unità si blocca per 5 secondi: il tempo di blocco aumenta in base al numero di errati inserimenti. L'unità funzionerà solo digitando un codice corretto.

APPLICAZIONE GUARNIZIONE ADESIVA

Applicare la guarnizione adesiva (Y) come mostrato in **Fig. 3**.

INSERIMENTO FERMI ANTI-EFFRAZIONE

Inserire i fermi anti-effrazione (W) come mostrato in **Fig. 4**.

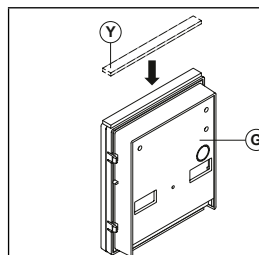


Fig. 3

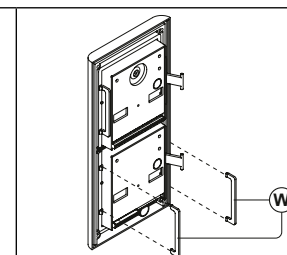


Fig. 4

SEGNALI MORSETTERIA DI CONNESSIONE

SW2	Comando d'abilitazione del relé 2 (ingresso attivo basso)	Max 24Vac/dc 3A
SW1	Comando d'abilitazione del relé 1 (ingresso attivo basso)	
NC3	Relé 3 contatto normalmente chiuso	
NO3	Relé 3 contatto normalmente aperto	
C3	Relé 3 contatto comune	
NC2	Relé 2 contatto normalmente chiuso	
NO2	Relé 2 contatto normalmente aperto	
C2	Relé 2 contatto comune	
NC1	Relé 1 contatto normalmente chiuso	
NO1	Relé 1 contatto normalmente aperto	
C1	Relé 1 contatto comune	
-	Ingresso d'alimentazione 12/24Vac/dc	
+		

PULIZIA DELLA PLACCA

Usare un panno morbido e pulito. Usare acqua tiepida o un detersivo non aggressivo.

Non usare:

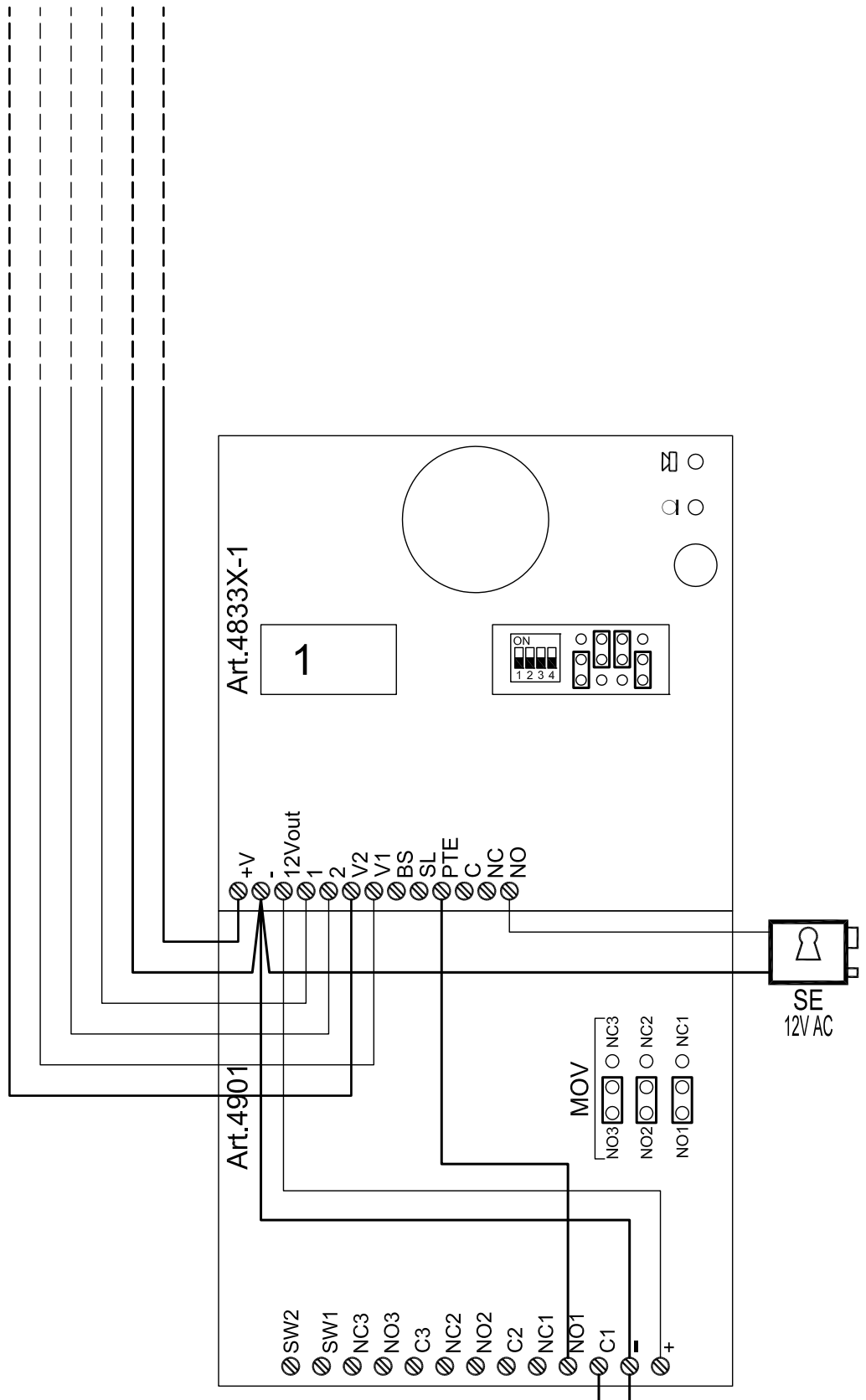
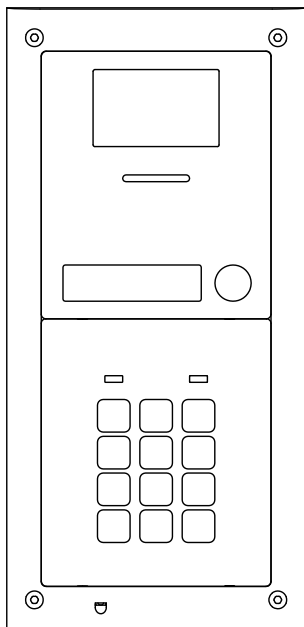
- prodotti abrasivi;
- prodotti contenenti cloro;
- prodotti per la pulizia dei metalli.


SPECIFICHE TECNICHE

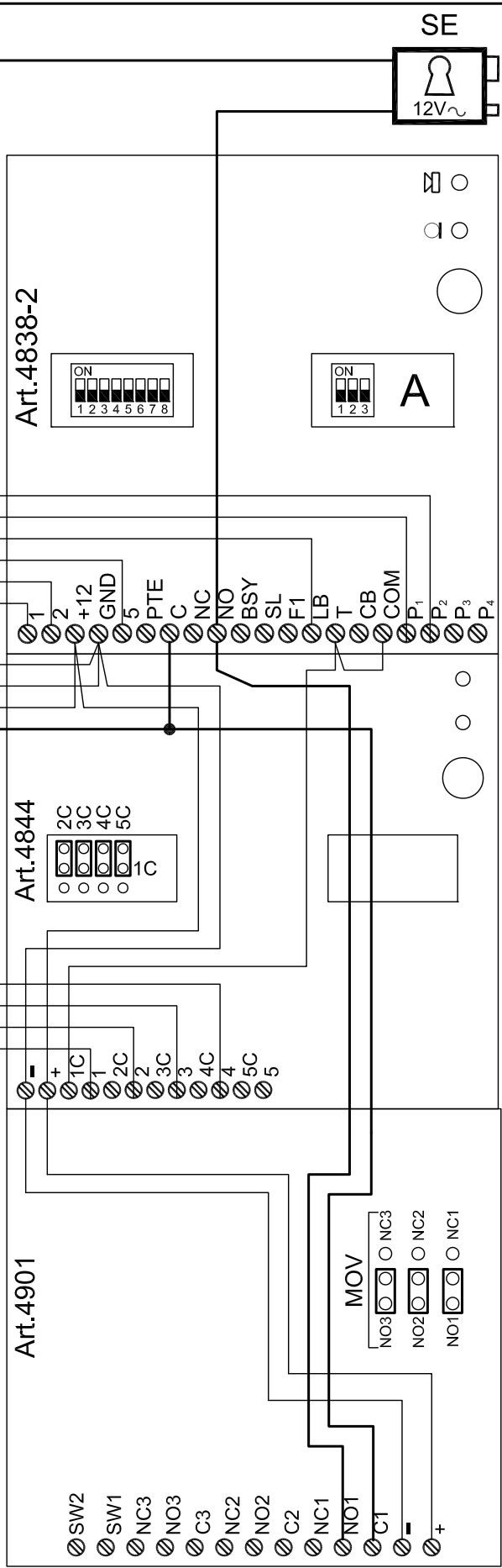
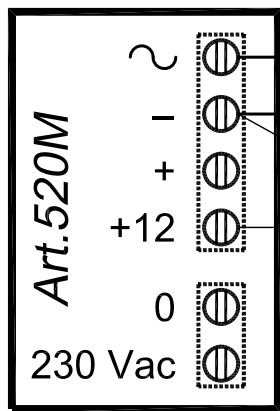
Tensione d'alimentazione: 12/24 Vac/dc – 2VA

Assorbimento:
 A riposo: 20mA
 In funzione: 70mA

Temperatura di lavoro: -10 +50° C

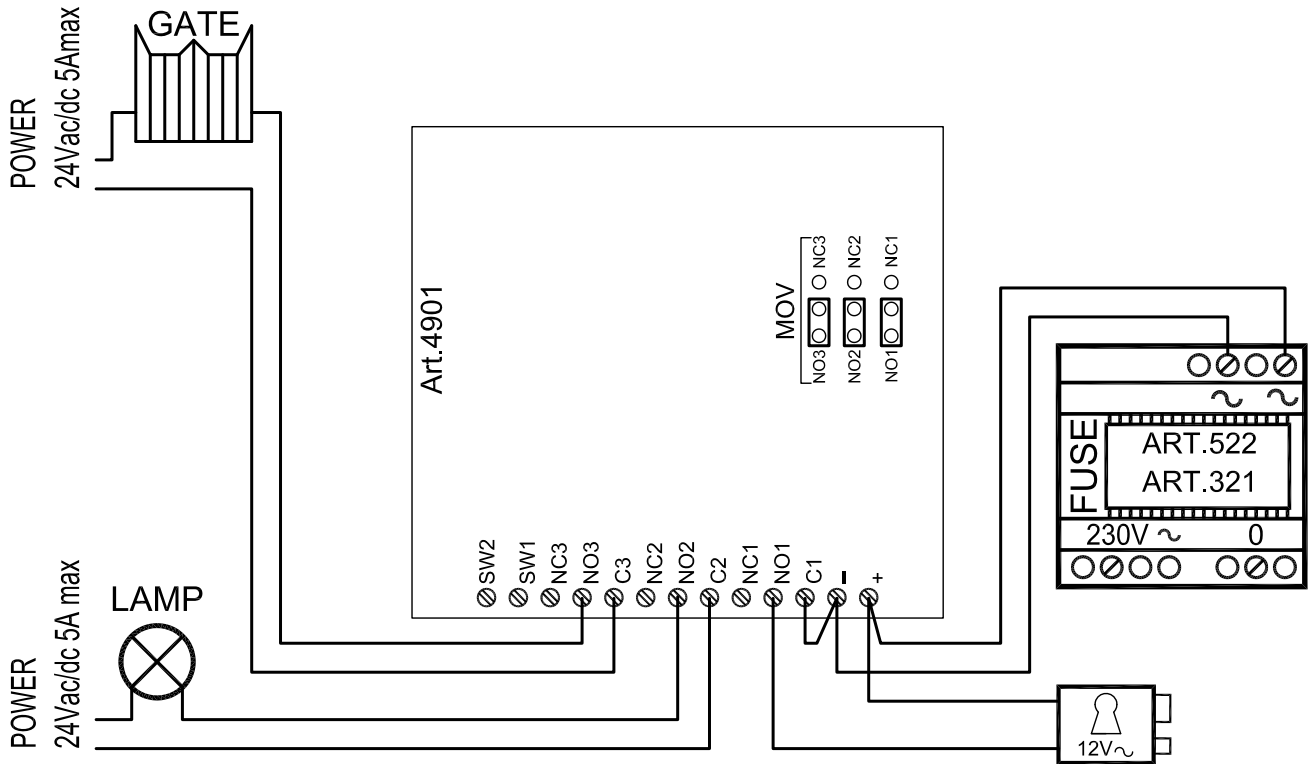
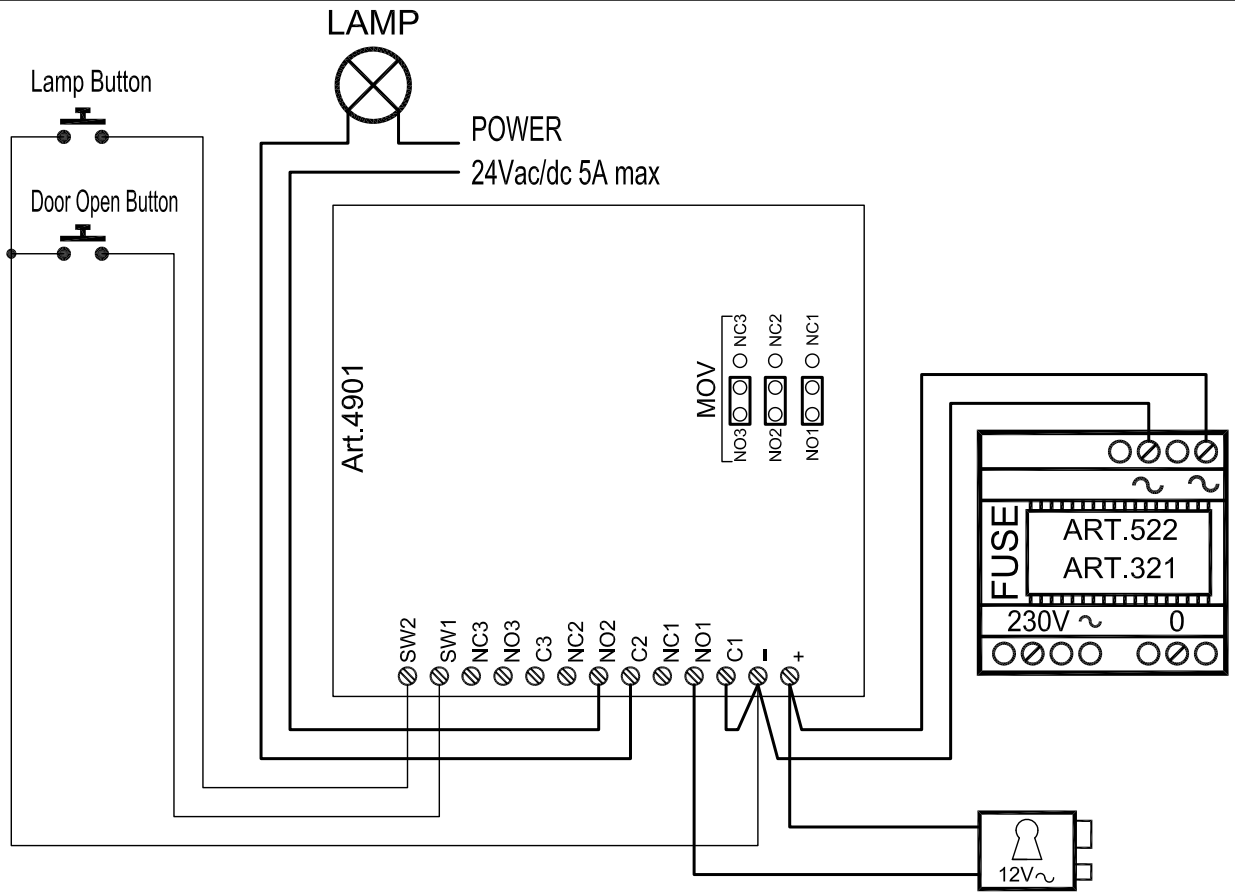



Titolo:		Data creazione: 25/01/2019		Foglio: 1 / 1
Autore:		Data modifica: 25/01/2019		
Note:		Autore: Marco Rongoni		
Note:		Cod. File: 4901-4833.dwg		
 Videx Electronics S.p.A. Via del Lavoro 1, 63046 Monte Giberto (FM) Phone: +39 0734 631669 - Fax +39 0734 631669 www.videx.it - info@videx.it				



Titolo:		Data creazione: 14/01/2019		Foglio: 1 / 1	
Autore:		Data modifica: 14/01/2019			
Cod. File:		Autore: Marco@videx.it			
Notes:		Cod. File: 4901-4838.dwg			
Note:					

Videx Electronics S.p.A.
 Via del Lavoro, 1 - 63846 Monte Giberto (FM)
 Phone: +39 0734 631669 - Fax +39 0734 631669
 www.videx.it - info@videx.it



Titolo:		Data creazione:		Foglio	
---		11/01/2019		1 / 1	
Titolo:		Data modifica:			
---		11/01/2019			
Autore:		Marco@videx.it			
Cod.File:		4901.dwg			
 Videx Electronics S.p.A. Via del Lavoro, 1 - 63846 Monte Giberto (FM) Phone: +39 0734 631669 - Fax +39 0734 631669 www.videx.it - Info@videx.it		Notes:			
		Note:			

ENG DISPOSAL

In accordance with the Legislative Decree no. 49 of 14 March 2014 "Implementation of the Directive 2012/19/EU on waste electrical and electronic equipment (WEEE)".

The crossed-out bin symbol on the equipment or on the packaging indicates that when the product reaches the end of its lifetime, it must be collected separately from mixed municipal waste. The user must, therefore, dispose of the equipment at the end of its lifetime in the suitable waste collection centres or bring it to the retailer during the purchase of a new equipment of equivalent type at the ratio of one-to-one. Furthermore, the user is allowed to dispose of the WEEEs of very small size (domestic appliances without any external dimension exceeding 25 cm (9.84 inches) for free to the retailers, without any purchase obligation. The correct waste disposal of the WEEEs contributes to their reuse, recycling and recovery and avoids potential negative effects on the environment and human health due to the possible presence of dangerous substances within them.


ITA SMALTIMENTO

Ai sensi del Decreto Legislativo 14 marzo 2014, n° 49 "Attuazione della direttiva 2012/19/UE sui rifiuti di apparecchiature elettriche ed elettroniche (RAEE)".

Il simbolo del cassonetto barrato riportato sull'apparecchiatura o sulla sua confezione indica che il prodotto alla fine della propria vita utile deve essere raccolto separatamente dagli altri rifiuti urbani misti. L'utente dovrà, pertanto, conferire l'apparecchiatura giunta a fine vita presso gli idonei centri di raccolta differenziata oppure riconsegnarla al rivenditore al momento dell'acquisto di una nuova apparecchiatura di tipo equivalente, in ragione di uno a uno. L'utente ha, inoltre, la possibilità di conferire gratuitamente presso i distributori, senza alcun obbligo di acquisto, per i RAEE di piccolissime dimensioni (per le apparecchiature di tipo domestico con nessuna dimensione esterna superiore a 25 cm). L'adeguata raccolta differenziata dei RAEE contribuisce al loro riutilizzo, riciclaggio e recupero ed evita potenziali effetti negativi sull'ambiente e sulla salute umana dovuti alla eventuale presenza di sostanze pericolose al loro interno.

FRA ÉLIMINATION

Conformément au décret législatif n° 49 du 14 mars 2014 relatif à l'« Application de la directive 2012/19 / UE relative aux déchets d'équipements électriques et électroniques (DEEE) ».

Le symbole de la poubelle barrée sur l'équipement ou sur son emballage indique que le produit en fin de vie utile doit être collecté séparément des autres déchets municipaux en mélange. L'utilisateur doit donc remettre l'équipement en fin de vie aux centres de collecte appropriés ou le restituer au revendeur lors de l'achat d'un nouveau type d'équipement équivalent, dans le rapport de un à un. De plus, l'utilisateur a la possibilité de conférer gratuitement aux distributeurs, sans aucune obligation d'achat, de très petits DEEE (pour les appareils ménagers sans dimensions extérieures supérieures à 25 cm). La collecte séparée adéquate des DEEE contribue à leur réutilisation, leur recyclage et leur valorisation et évite les éventuels effets négatifs sur l'environnement et la santé humaine en raison de la présence possible de substances dangereuses dans ceux-ci.

SPA ELIMINACIÓN

De conformidad con el Decreto legislativo n. 49 de 14 de marzo 2014 "Aplicación de la Directiva 2012/19/UE relativa a residuos de aparatos eléctricos y electrónicos (RAEE)".

El símbolo del contenedor tachado indicado sobre los aparatos o sobre los embalajes señala que el producto al final de su vida útil debe ser recogido separadamente de otros residuos municipales mezclados. Por tanto, el usuario deberá conferir los aparatos al final de su vida útil en los apropiados centros de recogida selectiva o devolverlos al revendedor al momento de la compra de nuevos aparatos equivalentes, en una relación de uno a uno. Además, el usuario tiene la posibilidad de entregar sin cargo a los distribuidores, sin ninguna obligación de compra, los RAEEs muy pequeños (para electrodomésticos sin dimensiones externas superiores a 25 cm).

La recogida selectiva apropiada de los RAEEs contribuye a su reutilización, reciclaje y valorización y evita potenciales impactos negativos sobre el medio ambiente y la salud humana debidos a la posible presencia de sustancias peligrosas dentro de ellos.

NLD VERWIJDERING

In overeenstemming met het Wetsbesluit nr. 49 van 14 maart 2015 "Implementatie van de Richtlijn 2012/19/EU inzake afgedankte elektrische en elektronische apparaten (AEEA)".

Het doorgekruiste vuilnisbaksymbool op het apparaat of de verpakking geeft aan dat het product aan het einde van zijn levensduur niet samen met het gewone huisvuil weggegooid mag worden. De gebruiker moet het apparaat aan het einde van zijn levensduur inleveren bij een gepast inzamelpunt of de winkel waar hij een nieuw apparaat van een gelijksoortig type zal kopen. De gebruiker kan tevens AEEA's van een zeer klein formaat (huishoudapparaten met een buitenafmeting kleiner dan 25 cm (9,84 inch)) gratis en zonder enige aankoopverplichting bij handelaars inleveren. Een juiste verwijdering van AEEA's draagt bij tot hergebruik, recycling en terugwinning, en voorkomt potentiële negatieve effecten op het milieu en de menselijke gezondheid door de mogelijke aanwezigheid van gevaarlijke stoffen.

MANUFACTURER FABBRICANTE FABRICANT FABRICANTE FABRIKANT الشركة المصنعة	VIDEX ELECTRONICS S.P.A. Via del Lavoro, 1 63846 Monte Giberto (FM) Italy Tel (+39) 0734 631669 Fax (+39) 0734 632475 www.videx.it - info@videx.it	
CUSTOMER SUPPORT SUPPORTO CLIENTI SUPPORTS CLIENTS ATENCIÓN AL CLIENTE KLANTENDIENST خدمة العملاء	VIDEX ELECTRONICS S.P.A. www.videx.it - technical@videx.it Tel: +39 0734-631669 Fax: +39 0734-632475	UK Customers only: VIDEX SECURITY LTD www.videxuk.com Tech Line: 0191 224 3174 Fax: 0191 224 1559

*Main UK office:***VIDEX SECURITY LTD**

1 Osprey Trinity Park
Trinity Way
LONDON E4 8TD
Phone: (+44) 0870 300 1240
Fax: (+44) 020 8523 5825
www.videxuk.com
marketing@videxuk.com

*Northern UK office:***VIDEX SECURITY LTD**

Unit 4-7
Chillingham Industrial Estate
Chapman Street
NEWCASTLE UPON TYNE - NE6 2XX
Tech Line: (+44) 0191 224 3174
Phone: (+44) 0870 300 1240
Fax: (+44) 0191 224 1559

*Greece office:***VIDEX HELLAS Electronics**

48 Filolaou Str.
11633 ATHENS
Phone: (+30) 210 7521028
(+30) 210 7521998
Fax: (+30) 210 7560712
www.videx.gr
videx@videx.gr

*Danish office:***VIDEX DANMARK**

Hammershusgade 15
DK-2100 COPENHAGEN
Phone: (+45) 39 29 80 00
Fax: (+45) 39 27 77 75
www.videx.dk
videx@videx.dk

*Benelux office:***NESTOR COMPANY NV**

E3 laan, 93
B-9800 Deinze
Phone: (+32) 9 380 40 20
Fax: (+32) 9 380 40 25
www.videx.be
info@videx.be

*Dutch office:***NESTOR COMPANY BV**

Business Center Twente (BCT)
Grotestraat, 64
NL-7622 GM Borne
www.videxintercom.nl
info@videxintercom.nl



The product is CE marked demonstrating its conformity and is for distribution within all member states of the EU with no restrictions. This product follows the provisions of the European Directives 2014/30/EU (EMC); 2014/35/EU (LVD); 2011/65/EU (RoHS); CE marking 93/68/EEC.

Il prodotto è marchiato CE a dimostrazione della sua conformità e può essere distribuito liberamente all'interno dei paesi membri dell'Unione Europea UE. Questo prodotto è conforme alle direttive Europee: 2014/30/UE (EMC); 2014/35/UE (LVD); 2011/65/UE (RoHS); marcatura CE 93/68/EEC.

Le produit est marqué CE à preuve de sa conformité et peut être distribué librement à l'intérieur des pays membres de l'union européenne EU. Ce produit est conforme aux directives européennes 2014/30/EU (EMC); 2014/35/EU (LVD); 2011/65/EU (RoHS); marquage CE 93/68/EEC.

El producto lleva la marca CE que demuestra su conformidad y puede ser distribuido en todos los estados miembros de la unión europea UE. Este producto cumple con las Directivas Europeas 2014/30/EU (EMC); 2014/35/EU (LVD); 2011/65/EU (RoHS); marca CE 93/68/EEC.

Het product heeft de CE-markering om de conformiteit ervan aan te tonen en is bestemd voor distributie binnen de lidstaten van de EU zonder beperkingen. Dit product volgt de bepalingen van de Europese Richtlijnen 2014/30/EU (EMC); 2014/35/EU (LVD); 2011/65/EU (RoHS); CE-markering 93/68/EEG.

يحمل المنتج علامة التوافق الأوروبي CE لإظهار توافقه مع المواصفات ذات الصلة وإمكانية توزيعه في كافة دول الاتحاد الأوروبي بدون أية قيود. يلبّي هذا المنتج جميع متطلبات التوجيهات الأوروبية 2014/30/UE (EMC); 2014/35/UE (LVD); 2011/65/UE (RoHS) - (EMC); 2014/35/UE (LVD); 2011/65/UE (RoHS) - (EMC); 2014/35/UE (LVD); 2011/65/UE (RoHS); CE 93/68/EEC للمواصفات الأوروبية CE 93/68/EEC.

