

**Manuale installatore - Installer guide
Manuel installateur - Technisches Handbuch
Instrucciones instalador - Instruções instalador**

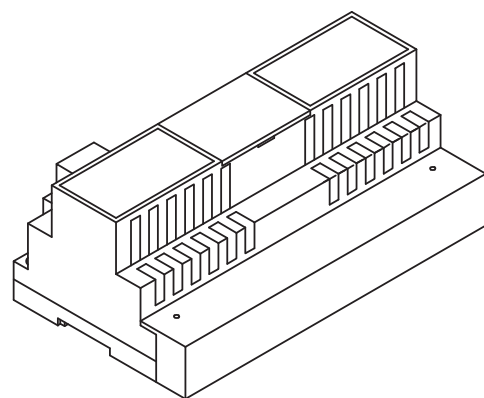

Art. 6948

Alimentatore per impianti videocitofonici "Digibus"
Power supply for "digibus" video door entry systems"
Alimentation pour portier vidéo électronique série "Digibus"
Netzgerät für video-Türsprechanlage "Digibus"
Alimentadores para instalaciones de vídeo porteros "Digibus"
Alimentador para instalações de video-porteiros "Digibus"



Il manuale istruzioni è scaricabile dal sito www.vimar.com

INSTALLAZIONE DEGLI ALIMENTATORI

L'alimentatore andrà posto in un luogo asciutto e lontano da polvere e fonti di calore. Al fine di facilitare controlli e messe a punto curare che il luogo sia facilmente accessibile. Fissare a parete l'alimentatore mediante i tasselli in dotazione o inserendolo in apposito quadro con barra DIN ad omega. Prima di procedere al collegamento accertarsi mediante un normale tester che i conduttori non siano interrotti o in corto circuito. Per una maggiore sicurezza dell'utente, tutte le apparecchiature funzionano in bassa tensione e sono separate dalla rete da un trasformatore ad alto isolamento. È opportuno comunque interporre tra la rete di alimentazione e l'apparecchio un interruttore magnetotermico di portata adeguata. In seguito:

- 1) Cablare le morsettiere di collegamento seguendo gli schemi allegati a questo manuale.
- 2) Cablare la morsettiere di alimentazione posta sotto la protezione posteriore.
- 3) Dare tensione all'alimentatore: dopo la prima fase di assestamento dell'impianto devono rimanere accesi solamente i diodi LED ROSSI L1-L6 indicatori di tensione alla targa, ai citofoni e ai monitor.
È da tenere presente che tali avvertenze valgono anche per tutti gli altri apparecchi che compongono l'impianto. Inoltre per le targhe munite di telecamera e per telecamere esterne si deve considerare quanto segue:
- 4) La telecamera funziona da -5° a + 50° C; per evitare il surriscaldamento dell'apparecchiatura è opportuno proteggerla dai raggi solari con una persilina o con altri ripari.
- 5) L'obiettivo non deve essere investito direttamente da fasci di luce (sole, fari di macchina ecc.)
- 6) Il soggetto da riprendere deve essere illuminato frontalmente; in caso di illuminazione insufficiente, utilizzare una lampada supplementare esterna alimentata direttamente dalla rete.

NORME GENERALI DI INSTALLAZIONE E STESURA CAVI

Per eseguire correttamente l'installazione di un impianto DIGIBUS bisogna tener presente due fattori:

- Il tipo di sito in cui viene fatta l'installazione
- L'estensione dell'impianto

Tutte le apparecchiature sono costruite in funzione del marchio "CE" secondo le direttive 2004/108/CE e successive riguardanti le norme europee di sicurezza e le normative europee per la compatibilità elettromagnetica. Nonostante ciò è necessario, per compiere una installazione a regola d'arte tener conto di poche semplici indicazioni:

- I conduttori dell'impianto devono essere stesi tenendo conto della lunghezza complessiva dell'impianto e precisamente per impianti più lunghi vanno impiegati cavi con sezione adeguata seguendo la tabella di questa pagina.
- I cavi tra il posto esterno e l'alimentatore e tra lo stesso e gli apparecchi interni non devono essere passati assieme a linee di potenza (230V o superiori), ma vanno inseriti in canalizzazioni separate.

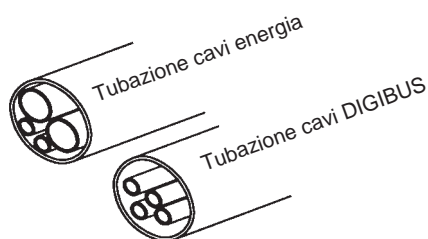

CARATTERISTICHE TECNICHE DELL'ALIMENTATORE ART. 6948

Alimentatore base per tutti gli impianti videocitofoni DIGIBUS con custodia in tecnopolimero classe V-0 predisposto per montaggio su quadri con barra DIN ad omega con ingombro di dodici moduli oppure fissaggio a parete tramite tasselli. Realizzato con schede intercambiabili e morsettiere estraibili per assicurare una rapida manutenzione. L'alimentatore dispone di un generatore di chiamata acustica e di un gruppo di 6 LED per la segnalazione dello stato di funzionamento.

Dati generali dell'alimentatore:

- Dimensioni: 208x135x72
- Peso solo alimentatore: 1,5Kg
- Alimentazione: 230V ca (+6/-10%) 50-60Hz (a richiesta alimentazioni diverse)
- Potenza massima assorbita: 60VA
- Uscita per alimentazione parte digitale: 13,5Vcc 0,5A ciclo intermittente 90 sec ON 420 sec OFF, 0,5a a ciclo continuo (*massimo 10 distributori Art. 949B e una targa video oppure 60 apparecchi tipo Art. 887B, 6204, 6344, 6554, 6624, 6614 e una targa video*)
- Uscita per alimentazione monitor: 18Vcc 0,8A ciclo intermittente 90 sec ON 420 sec OFF (*massimo due monitor in parallelo*).
- Uscita per serratura: 15V rettificati 1A ciclo intermittente 30 sec ON 480 sec OFF.
- Uscite per attivazione funzione supplementari: 12Vcc 0,15A ciclo intermittente 255 sec ON 255 sec OFF (*massimo 1 relè tipo 0170/001, ecc.*).

Protezioni inserite nell'alimentatore:

- Avvolgimento primario trasformatore: PTC tipo SIEMENS C840
- 1° avvolgimento secondario trasformatore per alimentazione elettronica interna: Fusibile F 3,15AL 250V (F1)
- 2° avvolgimento secondario trasformatore per alimentazione serratura e/o lampade: PTC tipo SIEMENS C945
- Generatore di chiamata elettronica: PTC tipo SIEMENS C945
- Protezione elettronica da sovraccarichi o cortocircuiti sul montante monitor o targhe.

Controlli visivi tramite gruppo LED:

L1 -	Alimentazione monitor (morsetti + e -)	LED ROSSO
L2 -	Comando serratura (morsetto S)	LED GIALLO
L3 -	Funzione ausiliare 1 (morsetto F1)	LED VERDE
L4 -	Funzione ausiliare 2 (morsetto F2)	LED GIALLO
L5 -	Fonica e generatore di chiamata (3)	LED VERDE
L6 -	Alimentazione circuito digitale (4 e 5)	LED ROSSO

Morsetti alimentatore e descrizione di funzionamento:

M1-M2: Morsetti passanti di ancoraggio per calza cavo coassiale.

V1-V2: Morsetti passanti di ancoraggio per anima cavo coassiale

+I: Linea di comando spegnimento monitor.

Il morsetto è utilizzato dalle targhe o dal centralino per spegnere i monitor prima di una nuova chiamata e alla fine della conversazione. Cortocircuitando il morsetto +I sul morsetto 4 la tensione tra i morsetti + e - scende a zero volt e rimane a zero per il tempo in cui il morsetto +I è cortocircuitato. La mancanza di tensione sui morsetti + e - è segnalata dallo spegnimento del LED L1.

CH: Linea di comando attivazione chiamata acustica.

Il morsetto è utilizzato dalle targhe o dal centralino per attivare il generatore di nota presente nell'alimentatore. Cortocircuitando il morsetto CH sul morsetto 4 viene attivato il segnale di chiamata, il quale esce dal morsetto 3. Il segnale rimane attivato per il tempo in cui il morsetto CH è cortocircuitato.

S: Linea di comando apertura serratura.

Il morsetto è utilizzato dalle targhe o dal centralino per aprire la serratura relativa alla targa o al centralino. Cortocircuitando il morsetto S sul morsetto 4 viene cortocircuitato il morsetto S1 sul morsetto 0 (relativo ai 15V rettificati) e viene acceso il LED L2. Il morsetto S1 rimane cortocircuitato per il tempo in cui il morsetto S è attivato.

F1: Linea di comando attivazione 1° funzione ausiliare.

Il morsetto è utilizzato dalle targhe o dal centralino per segnalare l'attivazione della funzione F1. Cortocircuitando il morsetto F1 sul morsetto 4 la tensione sul morsetto R1 sale a 12Vcc e rimane a 12V per il tempo in cui il morsetto F1 è cortocircuitato. L'attivazione della funzione è segnalata dall'accensione del LED L3.

- F2:** **Linea di comando attivazione 2° funzione ausiliare.**
Il morsetto è utilizzato dalle targhe o dal centralino per segnalare l'attivazione della funzione F2. Cortocircuitando il morsetto F2 sul morsetto 4 la tensione sul morsetto R2 sale a 12Vcc e rimane a 12V per il tempo in cui il morsetto F2 è cortocircuitato. L'attivazione della funzione è segnalata dall'accensione del LED L4.
- 3:** **Linea di chiamata e fonica.**
Il morsetto è utilizzato per inviare il segnale di chiamata lungo il montante e per segnalare la presenza di apparecchi inseriti con microtelefono sollevato. Quando viene attivato il morsetto CH, dal morsetto 3 esce il segnale modulato di chiamata e si accende il LED L5. Nel caso in cui il morsetto CH è inattivo, la linea del morsetto 3 segnala che c'è la presenza di uno o più citofoni (monitor) inseriti con microtelefono sollevato tramite l'accensione del LED L5.
- 4:** Linea negativo per alimentazione circuito digitale.
- 5:** **Linea +13,5Vcc 0,5A a ciclo continuo 0,5A a ciclo intermittente per alimentazione circuito digitale.**
La presenza di tensione sul morsetto 5 è segnalata dall'accensione del LED L6.
- :** **Linea negativo per alimentazione monitor.**
- +** **Linea +18Vcc 0,8A per alimentazione monitor.**
La presenza di tensione sul morsetto + è segnalata dall'accensione del LED L1.
- 4:** **Linea negativo per funzioni ausiliari.**
- R1:** **Linea +12Vcc 0,15A per funzione ausiliare 1.**
Il morsetto è utilizzato per attivare un relè con l'azionamento della funzione F1. Quando il morsetto F1 è attivato, sul morsetto R1 è presente una tensione di 12Vcc.
- 4:** **Linea negativo per funzioni ausiliari.**
- R2:** **Linea +12Vcc 0,15A per funzione ausiliare 2.**
Il morsetto è utilizzato per attivare un relè con l'azionamento della funzione F2. Quando il morsetto F2 è attivato, sul morsetto R2 è presente una tensione di 12Vcc.
- S1:** **Linea per apertura serratura 1A.**
Quando il morsetto S è attivato, il morsetto S1 viene cortocircuitato sul morsetto 0.
La linea è protetta da una PTC tipo SIEMENS C945.
- 15 - 0:** **Linea 15V rettificati 1A per apertura serratura.**
Morsetti per serratura e servizi.
La linea è protetta da una PTC tipo SIEMENS C945.
- PRIM:** **Morsetti di alimentazione: 230Vca +6/-10% 50-60Hz**
Questi morsetti sono posti sotto la protezione in materiale termoplastico

con simbolo  e sono utilizzati per il collegamento a rete. Non è presente il morsetto di messa a terra in quanto trattasi di alimentatore costruito in classe 2.

OPERAZIONI PRELIMINARI

Eseguita l'installazione totale degli apparecchi e il loro collegamento dare alimentazione al sistema, verificare tramite i LED posti sugli alimentatori, la presenza di tensione sull'impianto. Nel caso degli alimentatori Art. 6941, 6942, 6947 la verifica avviene tramite l'accensione del solo LED rosso L6, mentre per l'alimentatore Art. 6948 si ha l'accensione dei LED rossi L1 e L6. Prima di effettuare qualsiasi programmazione sugli apparecchi attendere almeno una decina di secondi dal momento in cui è stata data tensione all'impianto. Successivamente verificare ed eventualmente programmare i parametri di funzionamento delle targhe e/o del centralino.

E' da tenere presente che le targhe e il centralino dispongono già di una impostazione base fornita in fabbrica, tale impostazione dev'essere vagliata in funzione delle esigenze dell'impianto. Per la programmazione delle targhe e del centralino fare riferimento alle istruzioni allegate agli apparecchi. Impostati i parametri di funzionamento delle targhe e del centralino, eseguire la programmazione numero utente dei citofoni e dei monitor. Se l'impianto è di tipo complesso edilizio è opportuno eseguire la programmazione del numero utente per mezzo delle targhe a piè scala (secondarie).

PROGRAMMAZIONE DEL NUMERO UTENTE PER CITOFONI, MONITOR E DISTRIBUTORI DIGITALI.

Se l'impianto prevede il collegamento di targhe in parallelo, solamente per la fase di programmazione del numero utente è opportuno scollegare le targhe che hanno il ponte ON-OFF tagliato (o in posizione OFF). L'utilizzo delle targhe Art. 8843, 8845, 8844, 8847, 8943, 8945, 943/..., 943/5... per la programmazione dei citofoni o dei monitor deve avvenire dopo aver programmato ogni targa della targa. Eseguire la programmazione degli apparecchi uno per volta.

Programmazione citofoni e monitor con codifica interna Art. 887B, 887B/1, 6204, 62K4, 6304, 6324, 6504 per mezzo della targa.

- 1) Premere per un momento il pulsante di programmazione presente nel citofono o nei monitor (vedi figure di pagina seguente).
- 2) Premere successivamente il tasto  fino all'accensione del LED posto vicino al pulsante di programmazione.
- 3) Se il LED non si accende ripetere l'operazione dal punto 1.
- 4) Sollevare il microtelefono dell'apparecchio e verificare il collegamento audio con la targa.
- 5) Comporre sulla targa il numero con il quale programmare l'apparecchio e inviare la chiamata tramite il tasto "C".
- 6) Attendere lo spegnimento del LED nel citofono/monitor come conferma della programmazione.
- 7) Proseguire la programmazione degli altri apparecchi dal punto 1.

Lato inferiore del monitor Art. 6304, 6324

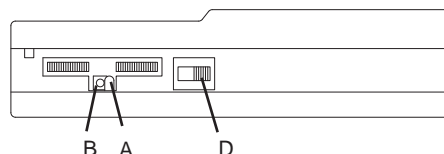

Lato inferiore del monitor Art. 6504

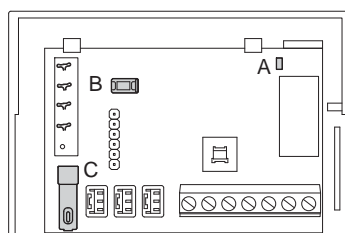
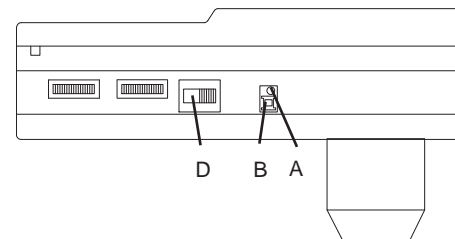

Art. 6204

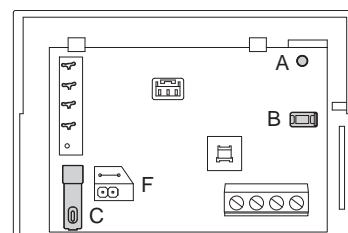

Art. 62K4

Art. 887B/1

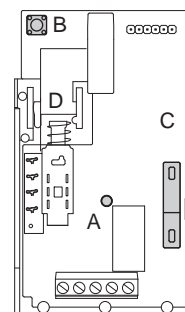
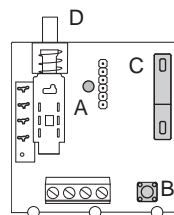

Art. 887B

- A- LED interno di indicazione stato programmazione/attivazione fonica
- B- Pulsante reset/programmazione
- C- Pulsante serratura
- D- Selettore a 4 posizioni (solo su Art. 887B e 887B/1)
- F- Jumper volume suoneria alto/basso (solo su Art. 62K4)

NOTE DI FUNZIONAMENTO E PROGRAMMAZIONE DEI CITOFONI ART. 62K4 E ART. 887B/1

Segnale di chiamata

I citofoni Art. 62K4 e Art. 887B/1 nella versione base hanno il segnale di chiamata sull'altoparlante del citofono, ovviamente allo sgancio del microtelefono dalla sua apposita sede il segnale di chiamata si interrompe.

Il citofono genera internamente il segnale di chiamata e la relativa durata; tuttavia è possibile modificare i parametri di chiamata (frequenza audio: alta, media, bassa; durata del segnale: breve, media, allungata) ottenendo nove melodie diverse in tipo e durata selezionabili, entrando nel menù di programmazione parametri di chiamata, nella seguente sequenza:

- frequenza alta e durata breve;
- frequenza alta e durata media;
- frequenza alta e durata allungata;
- frequenza media e durata breve;
- frequenza media e durata media;
- frequenza media e durata allungata;
- frequenza bassa e durata breve;
- frequenza bassa e durata media;
- frequenza bassa e durata allungata;

Opzione regolazione volume suoneria suoneria (solo per citofono 62K4)

Il citofono Art. 62K4 ha inoltre la possibilità di impostare due differenti livelli di volume della suoneria di chiamata; agendo sul Jumper "CN6 - VOL" (riferimento "F" della figura) si modifica il volume nelle seguenti due modalità:

- jumper inserito = volume di suoneria alto
- jumper disinserito = volume di suoneria basso

Procedura di programmazione parametri di chiamata per citofono 62K4

- 1) Premere per un momento il pulsante di programmazione presente nel citofono.
- 2) Premere successivamente il tasto  fino all'accensione del LED rosso, mantenendolo premuto per ulteriori 5 secondi, fino a che il LED rosso passa da acceso a lampeggiante.
- 3) Se il LED rosso non diventa lampeggiante, ripetere l'operazione dal punto 1.
- 4) Il citofono inizia a riprodurre la melodia correntemente impostata. Premendo ripetutamente il tasto serratura "C" si possono selezionare in sequenza 9 melodie differenti in tipo e durata.
- 5) Una volta scelta la melodia desiderata e sufficiente attendere lo spegnimento del LED rosso nel citofono come conferma della programmazione avvenuta.

Procedura di programmazione parametri di chiamata per citofono 887B/1

Per accedere al menù di programmazione parametri di chiamata:



- 1) premere contemporaneamente per circa cinque secondi i due tasti del citofono: il citofono attiverà la prima chiamata (frequenza alta e durata breve);
- 2) pressioni ripetute del tasto relativo alla funzione ausiliaria F1 (2° tasto) permetterà di generare differenti tipologie di chiamata (come frequenza e durata).
- 3) la pressione del tasto relativo alla funzione serratura (1° tasto) permetterà di confermare e salvare la scelta fatta del tipo di chiamata;
- 4) se non vengono premuti i tasti per almeno venti secondi, il citofono uscirà dalla programmazione parametri di chiamata e ritornerà nello stato normale di funzionamento.

Programmazione distributori digitali Art 949B per mezzo della targa.





- 1) Premere per un momento il pulsante PS1 presente sul distributore digitale.
- 2) Premere successivamente sul distributore il pulsante PS2 fino all'accensione del primo dei quattro LED, posti sul distributore stesso.
- 3) Se il LED non si accende ripetere l'operazione dal punto 1.
- 4) Sollevare il microtelefono del citofono o del monitor collegati ai morsetti A1 e A3 del distributore in oggetto e verificare il collegamento audio con la targa.
- 5) Comporre sulla targa il numero con il quale programmare l'apparecchio e inviare la chiamata tramite il tasto "C".
- 6) Attendere lo spegnimento del LED nel citofono/monitor come conferma della programmazione.
- 7) Per proseguire alla programmazione degli altri 3 derivati (citofoni o monitor) collegati al distributore in questione, premere nuovamente il pulsante PS1 e successivamente mantenere premuto il pulsante PS2 fino all'accensione del secondo o del terzo oppure del quarto LED.
- 8) L'accensione dei LED indica quale derivato è in fase di programmazione secondo la seguente tabella:
LED1 → @ Morsetti A1 e A3
LED2 → @ Morsetti B1 e B3
LED3 → @ Morsetti C1 e C3
LED4 → @ Morsetti D1 e D3
- 9) Continuare la programmazione degli apparecchi ripetendo per ognuno la procedura come descritto dal punto 1.

CENTRALINO Art. 945B E Art. 955.

La programmazione del numero da associare ai citofoni o ai monitor, utilizzando il centralino, avviene nel seguente modo:



- Posizionare il centralino nella modalità interno.
- Sollevare il microtelefono del centralino e premere il tasto , in modo da accendere la spia relativa al tasto .
- Senza agganciare il microtelefono del centralino, effettuare la programmazione del citofono o del monitor oppure del distributore:

Programmazione citofoni e monitor con codifica interna Art. 887B, 887B/1, 6204, 6304, 6324, 6504.

- 1) Premere per un momento il pulsante di programmazione presente nel citofono o nei monitor (vedi figure seguenti).
 - 2) Premere successivamente il tasto  fino all'accensione del LED posto vicino al pulsante di programmazione.
 - 3) Se il LED non si accende ripetere l'operazione dal punto 1.
 - 4) Sollevare il microtelefono dell'apparecchio e verificare il collegamento audio con il centralino.
 - 5) Comporre sul centralino il numero con il quale programmare l'apparecchio e inviare la chiamata tramite il tasto .
 - 6) Attendere lo spegnimento del LED nel citofono/monitor come conferma della programmazione.
 - 7) Proseguire la programmazione degli altri apparecchi dal punto 1.
- N.B.:** è da tenere presente che il collegamento audio tra centralino e il citofono avviene solamente quando la spia del tasto  è accesa, perciò se la spia dovesse essere spenta premere nuovamente il tasto  per accenderla. Il tempo per il quale la spia rimane accesa è il tempo di conversazione massimo impostato nel centralino.

Programmazione distributori digitali Art 949B.

- 1) Premere per un momento il pulsante PS1 presente sul distributore digitale.
- 2) Premere successivamente sul distributore il pulsante PS2 fino all'accensione del primo dei quattro LED, posti sul distributore stesso.
- 3) Se il LED non si accende ripetere l'operazione dal punto 1.
- 4) Sollevare il microtelefono del citofono o del monitor collegati ai morsetti A1 e A3 del distributore in oggetto e verificare il collegamento audio con il centralino.
- 5) Comporre sul centralino il numero con il quale programmare l'apparecchio e inviare la chiamata tramite il tasto .
- 6) Attendere lo spegnimento del LED nel citofono/monitor come conferma della programmazione.
- 7) Per proseguire alla programmazione degli altri 3 derivati (citofoni o monitor) collegati al distributore in questione, premere nuovamente il pulsante PS1 e successivamente mantenere premuto il pulsante PS2 fino all'accensione del secondo o del terzo oppure del quarto LED.
- 8) L'accensione dei LED indica quale derivato è in fase di programmazione secondo la seguente tabella:
LED1 → @ Morsetti A1 e A3
LED2 → @ Morsetti B1 e B3
LED3 → @ Morsetti C1 e C3
LED4 → @ Morsetti D1 e D3
- 9) Continuare la programmazione degli apparecchi ripetendo per ognuno la procedura come descritto dal punto 1.

N.B.: è da tenere presente che il collegamento audio tra centralino e il monitor avviene solamente quando la spia del tasto  è accesa, perciò se la spia dovesse essere spenta premere nuovamente il tasto  per accenderla. Il tempo per il quale la spia rimane accesa è il tempo di conversazione massimo impostato nel centralino.

FUNZIONAMENTO IMPIANTO

Negli impianti videocitofonici della serie DIGIBUS è utilizzato come alimentatore base l'Art. 6948.

Questo permette di alimentare i monitor, i citofoni, i distributori digitali, le targhe e il centralino.

Nel caso che l'impianto lo richieda, per motivi di linea lunga o per quantità di apparecchi oppure per cadute di tensione, si possono utilizzare i seguenti alimentatori supplementari: Art. 6942 per alimentare le targhe, il centralino, i distributori digitali, i citofoni e i monitor (per il circuito digitale); Art. 6947 per alimentare i monitor e per rigenerare il segnale di chiamata.

Per la disposizione degli alimentatori fare riferimento agli schemi relativi all'impianto.

Le chiamate da targa o da centralino verso gli apparecchi, citofoni o monitor, avvengono componendo sulla tastiera della targa o del centralino il numero dell'interno e poi premendo il tasto C oppure il tasto .

Per annullare le chiamate premere il tasto R. Una volta premuto il tasto di chiamata, la targa o il centralino invierà il codice digitale che permetterà di inserire l'interno. Successivamente la prima targa o il primo centralino collegato al montante monitor (o citofoni), toglieranno momentaneamente l'alimentazione sui morsetti + e - del montante, in modo da spegnere eventuali monitor accesi, attiveranno il generatore di chiamata dell'alimentatore per il tempo di chiamata impostato su di essi, e invieranno il segnale di chiamata verso il montante. Al termine della chiamata il citofono o il monitor si collegheranno fonicamente con la targa esterna oppure con il centralino. Nel caso di monitor e targa video oppure di monitor e centralino con telecamera, sul monitor si visualizzerà rispettivamente l'immagine ripresa dalla targa o dalla telecamera del centralino.

Una volta inseriti il citofono o il monitor da questi si potrà: aprire la serratura della targa tramite il tasto .

Le funzioni supplementari si potranno attivare indipendentemente se l'interno è inserito o no; però il tasto  aprirà la serratura della targa solamente se l'interno è in collegamento con la targa esterna, altrimenti effettuerà la chiamata al centralino portineria. Effettuata la chiamata, il collegamento tra gli apparecchi perdurerà per il tempo di attesa (impostato sulla targa o sul centralino), se il microtelefono non viene sollevato oppure per il tempo di conversazione se gli apparecchi si mettono in conversazione tra loro. Agganciando il microtelefono prima dello scadere del tempo di conversazione, il citofono o il monitor si collegheranno dopo circa 5".



DESCRIZIONE IMPIANTI TIPO:

Qui di seguito sono stati descritti tre impianti tipo videocitofoni DIGIBUS che utilizzano l'alimentatore Art. 6948.

Nel caso dell'utilizzo delle due funzioni ausiliari si deve prevedere il collegamento rispettivo dei morsetti F1 o F2 della targa (o centralino), con quelli dell'alimentatore. L'utilizzo delle due funzioni ausiliari con i citofoni e i monitor Art. 8877, 6201, 6327 richiede il collegamento delle funzioni tra il citofono/monitor e il distributore digitale Art. 949B.





- A) Impianto tipo videocitofono con una targa video (vedi disegno SI212).
- B) Impianto tipo videocitofono per complesso edilizio con targa principale video e targhe secondarie video/audio (vedi disegno SI177).
- C) Impianto tipo videocitofono con una targa video e centralino portineria munito di monitor e telecamera (vedi disegno SI176).

A) Impianto tipo videocitofono con una targa video (schema SI212).

- Composizione sulla tastiera della targa del numero riferito all'utente, esempio. 77.
- Pressione del tasto C.
- Attivazione del morsetto +L della targa.
- Invio sulla linea 1 del codice digitale relativo al numero 77 verso il montante monitor.
- Attivazione per un breve momento del morsetto +I e spegnimento di eventuali monitor accesi.
- Collegamento circuito fonica del monitor con codice 77 al montante.
- Attivazione del morsetto CH della targa per il tempo di chiamata e invio del segnale di chiamata lungo la linea 3 del montante.
- Collegamento del circuito fonica della targa dopo il tempo di chiamata.
- Se il microtelefono del monitor non viene sollevato, la targa "contegge" il tempo di attesa.
- Se il microtelefono del monitor viene sollevato prima dello scadere del tempo di attesa, la targa inizia a conteggiare il tempo di conversazione massimo.
- Sia con microtelefono a riposo o sollevato si possono attivare le due funzioni supplementari e l'apertura serratura. Comunque le due funzioni supplementari possono essere attivate anche se il monitor non è stato chiamato.
- Se viene premuto il tasto  il monitor invierà sul montante, il codice di apertura serratura con il proprio numero (77); la targa da cui è stata effettuata la chiamata, riconosciuto il codice attiverà di conseguenza il morsetto S per il tempo serratura, impostato su di essa. Pertanto il morsetto S1 dell'alimentatore andrà a zero volt per il tempo che il morsetto S rimane attivato.
- Se viene premuto il tasto  il monitor invierà sul montante, il codice della funzione supplementare F2 con il proprio numero (77); la targa riconosciuto il codice attiverà di conseguenza il morsetto F2 per il tempo F2.

- Se viene premuto il tasto  il monitor invierà sul montante, il codice della funzione supplementare F1 con il proprio numero (77); la targa riconosciuto il codice attiverà di conseguenza il morsetto F1 per il tempo F1.
- Scaduto il tempo di attesa o di conversazione, la targa in collegamento con il monitor invierà un codice di azzeramento per disinserire il monitor e di conseguenza attiverà il morsetto +I per spegnere il monitor.
- Lo stesso avvenimento accade quando viene agganciato il microtelefono del monitor prima dello scadere del tempo di conversazione, dopo circa 5" che il microtelefono è stato agganciato la targa invia un codice di azzeramento e attiva il morsetto +I.





B) Impianto tipo videocitofono per complesso edilizio con targa principale video e targhe secondarie video/audio (schema SI177).

- Composizione sulla tastiera della targa principale del numero riferito all'utente, esempio 77.
- Pressione del tasto C.
- Attivazione del morsetto +L della targa principale.
- Invio sulla linea 1 del codice digitale relativo al numero 77 verso il montante.
- Riconoscimento del codice digitale di chiamata, relativo al numero 77 da parte di tutte targhe secondarie. Se il codice di chiamata (77), è compreso tra il numero minimo e massimo di una delle targhe secondarie, la targa relativa si comporterà nel seguente modo.
- Posizionamento della targa secondaria nello stato di "OCCUPATO-ATTENDERE".
- Attivazione momentanea del morsetto +I della targa secondaria e spegnimento di eventuali monitor accesi.
- Rigenerazione e ripetizione del codice di chiamata relativo al numero 77 verso il montante monitor.
- Collegamento circuito fonica del monitor con codice 77 al montante.
- Attivazione del morsetto CH della targa secondaria per il tempo di chiamata, impostato nella targa secondaria e invio del segnale di chiamata lungo la linea 3 del montante.
- Collegamento del circuito fonica della targa principale dopo il tempo di chiamata, impostato nella targa principale.
- Se il microtelefono del monitor non viene sollevato, la targa principale conteggia il tempo di attesa.
- Se il microtelefono del monitor viene sollevato prima dello scadere del tempo di attesa, la targa principale inizia a conteggiare il tempo di conversazione massimo.
- Sia con microtelefono a riposo o sollevato si possono attivare le due funzioni supplementari e l'apertura serratura. Comunque le due funzioni supplementari possono essere attivate anche se il monitor non è stato chiamato.
- Se viene premuto il tasto  il monitor invierà verso la targa, il codice di apertura serratura con il proprio numero (77); la targa principale da cui è stata effettuata la chiamata, riconosciuto il codice attiverà di conseguenza il morsetto S per il tempo serratura, impostato in essa. Pertanto il morsetto S1 dell'alimentatore andrà a zero volt per il tempo che il morsetto S rimane attivato.
- Se la targa secondaria, che ha ripetuto la chiamata, ha il parametro abilità serratura a 0001 anch'essa attiverà il proprio morsetto S quando si premerà il pulsante .
- Se viene premuto il tasto  il monitor invierà sul montante il codice della funzione supplementare F2 con il proprio numero (77); la targa secondaria e quella principale riconosciuto il codice attiveranno i propri morsetti F2 per il tempo F2.
- Se viene premuto il tasto  il monitor invierà sul montante il codice della funzione supplementare F1 con il proprio numero (77); la targa secondaria e quella principale riconosciuto il codice attiveranno i propri morsetti F1 per il tempo F1.
- Scaduto il tempo di attesa o di conversazione, la targa principale in collegamento con il monitor invierà un codice di azzeramento per disinserire il monitor. Di conseguenza la targa secondaria attiverà il morsetto +I per spegnere il monitor e uscirà dallo stato di "OCCUPATO-ATTENDERE".
- Lo stesso avvenimento accade quando viene agganciato il microtelefono del monitor, prima dello scadere del tempo di conversazione, dopo circa 5" che il microtelefono è stato agganciato la targa principale invierà un codice di azzeramento e la targa secondaria attiverà il morsetto +I.
- Nello stesso tempo che la targa principale è in conversazione con un monitor, dalle altre targhe secondarie che non sono nello stato di "OCCUPATO-ATTENDERE" si possono chiamare i monitor o i citofoni.

N.B.: in un impianto per complesso edilizio, è da tenere presente che il tempo di attivazione della suoneria, della targa principale dev'essere maggiore del tempo delle targhe secondarie di almeno un secondo, per evitare il ritorno del segnale di chiamata nel ricevitore della targa principale.

C) Impianto tipo videocitofono con una targa video e centralino portineria munito di monitor e telecamera (schema SI176).

Con centralino portineria in posizione ESTERNO (spia del tasto  accesa)



- Composizione sulla tastiera della targa principale del numero riferito all'utente, esempio 77.
- Pressione del tasto C.
- Attivazione del morsetto +L della targa.
- Invio sulla linea 1 del codice digitale relativo al numero 77 verso il montante.
- Riconoscimento del codice digitale di chiamata da parte del centralino portineria e attivazione momentanea del morsetto +I per lo spegnimento di eventuali monitor accesi.
- Visualizzazione sul centralino della scritta "STOP".
- Attivazione del morsetto I del centralino, per mantenere il monitor del centralino spento.
- Rigenerazione e ripetizione del codice di chiamata relativo al numero 77 verso il montante monitor.
- Collegamento circuito fonica del monitor con codice 77 al montante.
- Attivazione del morsetto CH del centralino per il tempo di chiamata, impostato nel centralino e invio del segnale di chiamata lungo la linea 3 del montante.
- Collegamento del circuito fonica della targa dopo il tempo di chiamata, impostato nella targa stessa.
- Se il microtelefono del monitor non viene sollevato, la targa conteggia il tempo di attesa.
- Se il microtelefono del monitor viene sollevato prima dello scadere del tempo di attesa, la targa inizia a conteggiare il tempo di conversazione massimo.
- Sia con microtelefono a riposo o sollevato si possono attivare le due funzioni supplementari e l'apertura serratura. Comunque le due funzioni supplementari possono essere attivate anche se il monitor non è stato chiamato.
- Se viene premuto il tasto  il monitor invierà sul montante, il codice di apertura serratura con il proprio numero (77); la targa da cui è stata effettuata la chiamata riconosciuto il codice attiverà di conseguenza il morsetto S per il tempo serratura, impostato in essa. Pertanto il morsetto S1 dell'alimentatore andrà a zero volt per il tempo che il morsetto S rimane attivato.
- Se il centralino ha il parametro abilita serratura, a 0001 anch'esso attiverà il proprio morsetto S quando il monitor premerà il pulsante .
- Se viene premuto il tasto  il monitor invierà sul montante, il codice della funzione supplementare F2 con il proprio numero (77); il centralino e la targa riconosciuto il codice attiveranno i propri morsetti F2 per il tempo F2.
- Se viene premuto il tasto  il monitor invierà sul montante, il codice della funzione supplementare F1 con il proprio numero (77); il centralino e la targa riconosciuto il codice attiveranno i propri morsetti F1 per il tempo F1.
- Scaduto il tempo di attesa o di conversazione, la targa principale in collegamento con il monitor invierà un codice di azzeramento per disinserire il monitor. Di conseguenza il centralino attiverà il morsetto +I per spegnere il monitor e cancellerà la scritta STOP.
- Lo stesso avvenimento accade quando viene agganciato il microtelefono del monitor prima dello scadere del tempo di conversazione, dopo circa 5" che il microtelefono è stato agganciato la targa invierà un codice di azzeramento e il centralino attiverà il morsetto +I.

Con centralino portineria in posizione INTERNO (spia del tasto  spenta) e chiamata da targa:

- Composizione sulla tastiera della targa principale del numero riferito all'utente, esempio 77.
- Pressione del tasto C.
- Attivazione del morsetto +L della targa.
- Invio sulla linea 1 del codice digitale relativo al numero 77 verso il montante.
- Visualizzazione del numero 77 sul display di destra del centralino e attivazione segnale sonoro di chiamata.
- Se il morsetto I del centralino è attivo, disattivazione del morsetto.
- Accensione monitor centralino con visualizzazione dell'immagine ripresa da targa.
- Collegamento circuito fonica del centralino con la targa.
- Se il microtelefono del centralino non viene sollevato, la targa conteggia il tempo di attesa.
- Se il microtelefono del centralino viene sollevato prima dello scadere del tempo di attesa, la targa inizia a conteggiare il tempo di conversazione massimo.
- Se viene premuto il tasto  il centralino invierà il codice della funzione supplementare F2; la targa riconosciuto il codice attiverà di conseguenza il morsetto F2 per il tempo F2.
- Scaduto il tempo di attesa o di conversazione la targa principale invierà un codice di azzeramento per scollegarsi dal centralino. Di conseguenza il centralino attiverà il morsetto I per spegnere il proprio monitor.
- Lo stesso avvenimento accade quando viene agganciato il microtelefono del centralino prima dello scadere del tempo di conversazione, dopo circa 5" che il microtelefono è stato agganciato la targa invierà un codice di azzeramento e il centralino attiverà il morsetto I.

Con centralino portineria in posizione INTERNO e chiamata da monitor (o citofono):

- Con monitor disinserito (spento), pressione del tasto .

- Invio sulla linea 1 del codice digitale relativo alla chiamata portineria con il numero del monitor, esempio 77.
- Visualizzazione del numero 77 sul display di sinistra del centralino e attivazione segnale sonoro di chiamata.
- Se il centralinista vuole chiamare il monitor che ha effettuato la chiamata si deve comportare nel seguente modo:
- Trasferimento del numero 77 sul display di destra attraverso il tasto .
- Pressione del tasto con .
- Invio sulla linea 1 del codice digitale relativo al numero 77 verso il montante.
- Attivazione morsetto T del centralino, per l'accensione della telecamera.
- Se il morsetto I del centralino è attivo, disattivazione del morsetto.
- Attivazione momentanea del morsetto +I e spegnimento di eventuali monitor accesi.
- Collegamento circuito fonica del monitor con codice 77 al montante.
- Attivazione del morsetto CH del centralino per il tempo di chiamata, e invio del segnale di chiamata lungo la linea 3 del montante.
- Collegamento del circuito fonica del centralino dopo il tempo di chiamata.
- Se il microtelefono del monitor non viene sollevato, il centralino conteggia il tempo di attesa.
- Se il microtelefono del monitor viene sollevato prima dello scadere del tempo di attesa, il centralino inizia a conteggiare il tempo di conversazione massimo.
- Sia con microtelefono a riposo o sollevato si possono attivare le due funzioni supplementari. Comunque le due funzioni supplementari possono essere attivate anche se il monitor non è stato chiamato.
- Scaduto il tempo di attesa o di conversazione, il centralino in collegamento con il monitor invierà un codice di azzeramento per disinserire il monitor, attiverà il morsetto +I per spegnere il monitor del montante, attiverà il morsetto I per spegnere il proprio monitor e disattiverà il morsetto T per spegnere la propria telecamera.
- Lo stesso avvenimento accade quando viene riagganciato il microtelefono del monitor prima dello scadere del tempo di conversazione, dopo circa 5" che il microtelefono è stato riagganciato il centralino invierà un codice di azzeramento e attiverà i relativi morsetti.
- **N.B.:** In un impianto con targa principale e centralino, è da tenere presente che il tempo di attivazione della suoneria, della targa principale dev'essere maggiore del tempo del centralino di almeno un secondo, per evitare il ritorno del segnale di chiamata nel ricevitore della targa principale.

The instruction manual is downloadable from the site www.vimar.com

POWER SUPPLY INSTALLATION

The power supply must be installed in a dry place away from direct heat or dust. Ensure easy access for inspection and maintenance. Secure the unit to the wall with the anchor bolts provided or insert it into a rack with a omega DIN bar. Before connecting the unit use a tester to make sure that the cables are not broken or short-circuited. For user safety, the equipment operates at a low voltage and is separated from the mains by a high-insulation transformer. We recommend installation of an overload cutout of appropriate capacity between the mains and the unit. To complete the installation, proceed as follows:

- 1) Make the cabling connections to the terminal block in accordance with the diagrams enclosed with this manual.
- 2) Connect up the power terminal block located beneath the rear cover.
- 3) Power up the power supplier. Once correctly powered up, only the red "power-on" LEDs (L1 to L6) for the entrance panel, interphones and monitors must be illuminated.
The same rule also applies to all the other units in the system. In the case of entrance panels equipped with video camera and external video camera units, due consideration must also be given to the following:
- 4) The video camera operates within a temperature range of -5° to +50°C. To prevent the unit from overheating, it must therefore be protected from the sun's rays by a roof or shield.
- 5) The lens must not be exposed to direct light beams (sun rays, car headlights etc.).
- 6) The caller must be illuminated frontally. If lighting is insufficient, use a supplementary external lamp powered from the mains.

GENERAL CABLE INSTALLATION INSTRUCTIONS

Correct DIGIBUS installation requires the following factors to be taken into account:

- the installation site
- the size of the installation

The equipment is fully compliant with the "CE" mark and directives 2004/108/CE and the following regarding the Community safety standards and the electromagnetic compatibility. Nonetheless, for correct installation, the following precautions must be taken:

- the system cables must be layed taking into account the overall length of the system cabling; the cross-section of the cables increases with the overall length of the installation as shown in the tables given below.
- the cables connecting the external/internal units and the power supply must not be run together with power cables (230V or greater), but must be installed in their own ducts.

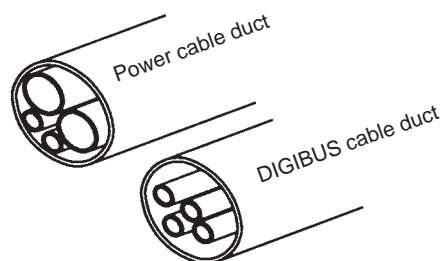

TECHNICAL CHARACTERISTICS OF POWER SUPPLIER ART. 6948

The basic power supply unit for all DIGIBUS video electronic door opener systems, housed in a V-0 range technopolimeric case. Designed for mounting to equipment panels with DIN omega rails (12 modules), or wall fixing with masonry plugs.

Features inter-changeable cards and pull-out terminal blocks to facilitate rapid maintenance. The power supplier is fitted with an acoustic call generator and 6 LEDs indicating the operating status.

Main power supplier data:

- Dimensions: 208x135x72
- Power supplier weight: 1,5Kg
- Power supply: 230V A.C. (+6/-10%) 50-60Hz (other power supplies are available on request)
- Maximum absorbed power: 60VA
- Low voltage supply: 13,5VDC 0,5A intermittent cycle (90 sec. ON 420 sec OFF), 0,5 A continuous cycle (maximum of 10 distributors Art. 949B and one video entrance panel, or 60 appliances type Art. 887B, 6204, 6344, 6554, 6624, 6614 and one video entrance panel).
- Monitor supply output: 18VDC 0,8A intermittent cycle (90 sec ON, 420 sec OFF) (maximum of two monitors connected in parallel).
- Lock output: 15V rectified 1A intermittent cycle (30 sec ON, 480 sec OFF)
- Output for activation of additional functions: 12VDC 0,15A intermittent cycle (255 sec ON, 255 sec OFF) (maximum of 1 relay type 0170/001, etc.).

Built-in protection features:

- Transformer primary: PTC tipo SIEMENS C840
- 1st secondary, driving internal electronic circuits: Fusibile F 3,15AL 250V (F1)
- Secondary transformer winding supplying door lock and/or lamps: PTC tipo SIEMENS C945
- Generator of electronic call: PTC tipo SIEMENS C945
- Electronic interphone riser or panel short-circuit or overload cutout

LED status indicator unit:

L1 - Monitor power supply (+ and - terminals)	RED LED
L2 - Door lock command (terminal S)	YELLOW LED
L3 - Auxiliary function 1 (terminal F1)	GREEN LED
L4 - Auxiliary function 2 (terminal F2)	YELLOW LED
L5 - Phonic line and call generator (3)	GREEN LED
L6 - Digital circuit power supply (4 and 5)	RED LED

Description of power supplier terminal functions:

M1-M2 Co-ax cable sheath through terminals.

V1-V2 Co-ax cable core through terminals

+1 Monitor disconnect control line.

This terminal is used by the entrance panels or switchboard to deactivate the monitors before a new call and at the end of a conversation. When terminal +1 is shorted to terminal 4, the voltage across the + and - terminals passes through zero and remains at zero for the time terminal +1 is short-circuited. LED L1 switches off to indicate the "zero voltage" status of the + and - terminals.

CH Call signal activation control line.

This terminal is used by the entrance panels or switchboard to activate the call generator in the power supplier. When terminal CH is shorted to terminal 4, the call signal is activated by terminal 3. The signal remains active for the time terminal CH is short-circuited.

S Door lock release control line.

This terminal is used by the entrance panels or switchboard to release the door lock for the corresponding entrance panel or switchboard. When terminal S is shorted to terminal 4, terminal S1 is shorted to terminal 0 (15V rectified) and LED L2 illuminates. Terminal S1 remains shorted for the time terminal S is activated.

F1 Auxiliary function 1 activation control line.

This terminal is used by the entrance panels or switchboard to activate function F1. When terminal F1 is shorted to terminal 4, the voltage at terminal R1 increases to 12 Vdc and remains at this voltage for the time terminal F1 is shorted. Activation of the function is signalled by illumination of LED L3.

- F2 Auxiliary function 2 activation control line.**
This terminal is used by the entrance panels or switchboard to activate function F2. When terminal F2 is shorted to terminal 4, the voltage at terminal R2 increases to 12 Vdc and remains at this voltage for the time terminal F2 is shorted. Activation of the function is signalled by illumination of LED L4.
- 3 Phonic and call signal line.**
This terminal routes the call signal along the cable riser and signals the presence of units with the handset raised (engaged). When terminal CH is activated, a modulated call signal is transmitted by terminal 3 and LED L5 illuminates. When terminal CH is de-activated, the line connected to terminal 3 indicates the presence of one or more interphones (monitors) with the handset raised (engaged) by illumination of LED L5.
- 4 Digital circuit power line (negative).**
- 5 Digital circuit power line (+ 13.5 Vdc).**
0,5A continuous, 0,5 intermittent
Energisation of terminal 5 is indicated by illumination of LED L6.
- Monitor power line (negative).**
- + Monitor power line (+ 18 Vdc 0.8 A).**
Energisation of the + terminal is indicated by illumination of LED L1.
- 4 Auxiliary function power line (negative).**
- R1 Auxiliary function 1 power line (+ 12 Vdc 0.15 A).**
This terminal activates a relay when function F1 is activated. When terminal F1 is activated, terminal R1 is powered by a 12 Vdc voltage.
- 4 Auxiliary function power line (negative).**
- R2 Auxiliary function 2 power line (+ 12 Vdc 0.15 A).**
This terminal activates a relay when function F2 is activated. When terminal F2 is activated, terminal R2 is powered by a 12 Vdc voltage.
- S1 Door lock release line (1A).**
When terminal S is activated, terminal S1 is shorted to terminal 0. The line is protected by a SIEMENS PTC, type C945.
- 15-0 15V (rectified) line:**
These terminals power door lock and services.
1A door lock release.
The line is protected by a SIEMENS PTC, type C945.
- PRIM Power terminals: 230 Vac +6/-10% 50-60Hz.**
These terminals are mounted under the thermoplastic protection

marked by the symbol  and are used to power the relay connections. No earth terminal is fitted, this being a power supplier constructed to Class 2 specifications.

PRELIMINARY OPERATIONS

Following installation and connection of all the units in the system, power up the installation and make sure all the power suppliers effectively power up (indicated by illumination of the "power-on" LEDs on the power supplies themselves). On power suppliers Art. 6941, 6942 and 6947, red LED L6 should illuminate only, while on power supplier Art. 6948, red LEDs L1 and L6 should both illuminate to indicate that the system is correctly powered up. Wait at least ten seconds after powering up the system before programming the units.

You can then check and, if necessary, program the operating parameters of the entrance panels and/or switchboard.

The entrance panels and switchboard are factory-set prior to delivery. The parameter settings must therefore be assessed and, if necessary, altered to accommodate specific system requirements. For further information about entrance panel and switchboard programming, refer to the instructions enclosed with the units. Once you have set the operating parameters for the entrance panels and switchboard, program the interphone and monitor user numbers. In the case of building complex installations, it is a good idea to program the user numbers by way of the stairway panels (secondary panels).

PROGRAMMING INTERPHONE, MONITOR AND DIGITAL DISTRIBUTOR USER NUMBERS

If the entrance panels are connected in parallel, disconnect those entry panels on which the ON-OFF jumper is disconnected (or set to OFF) before programming the user numbers (it is only necessary to disconnect the panels for programming). Entrance panels Art. 8843, 8845, 8844, 8847, 8943, 8945, 943/..., 943/5... can only be used to program the interphones or monitors after each entrance panel button has first been programmed. This done, program the individual units one at a time.

Programming interphones and monitors with internal coder Art. 887B, 887B/1, 6204, 62K4, 6304, 6504 from the entrance panel

- 1) Briefly press the programming button on the interphone or monitor.
- 2) Press then the door lock release button  until the LED near the programming button illuminates.
- 3) If the LED does not illuminate, repeat the above steps from point 1.
- 4) Remove the handset from the unit and check the audio connection with the entrance panel.
- 5) From the entrance panel, key in the number with which you wish to program the internal unit and route the call by pressing button "C".
- 6) Wait for the LED switching off on the interphone for the programming confirmation.
- 7) Program the remaining internal units following the same procedure outlined above.

Lower side of monitor Art. 6304 - 6324

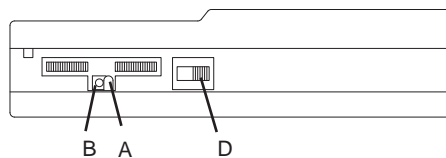

Lower side of monitor Art. 6304 - 6324

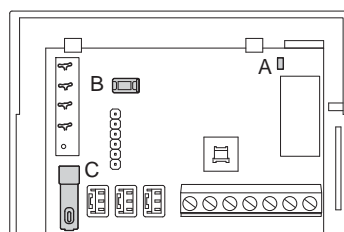
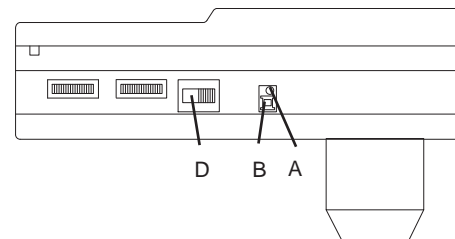

Art. 6204

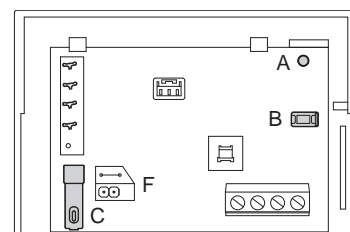

Art. 62K4

Art. 887B/1

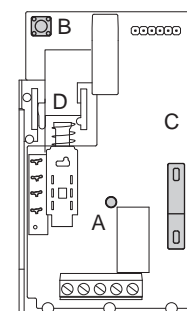
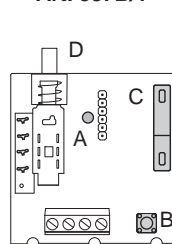

Art. 887B

- A- LED interno di indicazione stato programmazione/attivazione fonica
- B- Pulsante reset/programmazione
- C- Pulsante serratura
- D- Selettore a 4 posizioni (solo su Art. 887B e 887B/1)
- F- Jumper volume suoneria alto/basso (solo su Art. 62K4)

OPERATING AND PROGRAMMING NOTES FOR INTERPHONES TYPE 62K4 AND TYPE 887B/1

Call signal

Interphones type 62K4 and type 887B/1 in the standard version emit the call signal from the interphone loudspeaker. Obviously when the handset is picked up, the signal is interrupted.

Procedure for the call parameter programming (only for Art. 887B/1).

The interphone generates the call signal and the respective time dwell internally: the simultaneous push-button pressure on the interphone for a certain time allows you to accede to the programming menu of the call parameters (audio frequency: high, medium, low; signal time dwell: short, medium, prolonged).

To accede to the programming menu of the call parameters follow the under mentioned steps:

- high frequency and short time dwell,
- high frequency and medium time dwell,
- high frequency and prolonged time dwell;
- medium frequency and short time dwell,
- medium frequency and medium time dwell,
- medium frequency and prolonged time dwell;
- low frequency and short time dwell,
- low frequency and medium time dwell,
- low frequency and prolonged time dwell;

Ringtone volume adjustment option (only for interphone 62K4)

Interphone type 62K4 also has the option of setting two different call ringtone volumes; by setting jumper "CN6 - VOL" ("F" in the figure) the volume can be modified as follows:

- jumper ON = ringtone volume high
- jumper OFF = ringtone volume low

Procedure for programming call parameters on interphone 62K4

- Briefly press the programming button on the interphone.
- Then press the  button until the red LED lights up, keeping it pressed for a further 5 seconds until the red LED changes from a steady light to a flashing light.
- If the red LED doesn't start flashing, repeat the procedure from step 1.
- The interphone starts to play the preset melody. By repeatedly pressing the lock button "C" you can cycle through 9 melodies of different type and duration.
- Once you have selected the desired melody, wait for the red LED light on the interphone to go out, which confirms that the new setting has been stored.

Procedure for programming call parameters for interphone 887B/1

To access the call parameter programming menu:

- Simultaneously press and hold down the two interphone buttons for approximately five seconds: the interphone will activate the first call (high frequency and short duration);
- By repeatedly pressing the F1 auxiliary function button (2nd button) you can generate different types of call (frequency and duration).
- Pressing the lock button (1st button) confirms and saves the selected call type;
- If neither button is pressed for 20 seconds, the interphone will exit call parameter programming mode and return to normal operating status.



Programming digital distributors Art. 949B from the entrance panel

- Briefly press button PS1 on the digital distributor.
- Press then button PS2 on the digital distributor until the first of four LEDs on the distributor illuminates.
- If the LED does not illuminate, repeat the above steps from point 1.
- Remove the handset from the interphone or monitor connected to terminals A1 and A3 of the digital distributor in question and check the audio connection with the entrance panel.
- From the entrance panel or switchboard, key in the number with which you wish to program the internal unit and route the call by pressing button "C".
- Wait for the LED switching off on the interphone for the programming confirmation.
- To program the remaining three internal units (interphones or monitors) connected to the distributor in question, press button PS1 again and hold button PS2 pressed down until the corresponding LED illuminates on the distributor (second, third or fourth LED).
- The LEDs illuminate to indicate which internal unit is currently being programmed as illustrated in the table below, whereby:



LED 1	↔	⊗	Terminals A1 and A3
LED 2	↔	⊗	Terminals B1 and B3
LED 3	↔	⊗	Terminals C1 and C3
LED 4	↔	⊗	Terminals D1 and D3
- Program the remaining internal units following the same procedure outlined above.



FROM SWITCHBOARD Art. 945B AND Art. 955

To program interphone and monitor user numbers with the switchboard, proceed as follows:

- Set the switchboard in "INTERNAL" mode.
- Lift the switchboard handset and press button  so that the indicator lamp in key  illuminates.
- Without replacing the handset on the switchboard, program the interphone, monitor or distributor.

Programming interphones and monitors with internal coder Art. 887B, 6204, 6304, 6324, 6504



- Briefly press the programming button on the interphone or monitor (see figures below).
- Press then the door lock release button  until the LED near the programming button illuminates.
- If the LED does not illuminate, repeat the above steps from point 1.
- Remove the handset from the unit and check the audio connection with the switchboard.
- From the switchboard, key in the number with which you wish to program the internal unit and route the call by pressing button .
- Wait for the LED switching off on the interphone for the programming confirmation.
- Program the remaining internal units following the same procedure outlined above.

N.B.: The audio line between the switchboard and interphone is only connected when the led in key  illuminates. Consequently, if the LED is switched off, press button  again until it illuminates. The LED remains illuminated for the maximum conversation time set for the switchboard.

Programming digital distributors Art. 949B

- Briefly press button PS1 on the digital distributor.
- Press then button PS2 on the digital distributor until the first of four LEDs on the distributor illuminates.
- If the LED does not illuminate, repeat the above steps from point 1.
- Remove the handset from the interphone or monitor connected to terminals A1 and A3 of the digital distributor in question and check the audio connection with the switchboard.
- From the switchboard, key in the number with which you wish to program the internal unit and route the call by pressing button .
- Wait for the LED switching off on the interphone for the programming confirmation.
- To program the remaining three internal units (interphones or monitors) connected to the distributor in question, press button PS1 again and hold button PS2 pressed down until the corresponding LED illuminates on the distributor (second, third or fourth LED).
- The LEDs illuminate to indicate which internal unit is currently being programmed as illustrated in the table below, whereby:



LED 1	↔	⊗	Terminals A1 and A3
LED 2	↔	⊗	Terminals B1 and B3
LED 3	↔	⊗	Terminals C1 and C3
LED 4	↔	⊗	Terminals D1 and D3
- Program the remaining internal units following the same procedure outlined above.

N.B.: The audio line between the switchboard and monitor is only connected when the led in key  illuminates. Consequently, if the LED is switched off, press button  again until it illuminates. The LED remains illuminated for the maximum conversation time set for the switchboard.

INSTALLATION OPERATION

Standard power supplier Art. 6948 is fitted in DIGIBUS video door entry systems to power the monitors, interphones, digital distributors, entrance panels and switchboard. In some installations however, due to particularly long cable runs prone to excessive voltage drops or the number of internal units installed, the following additional power supply units may be installed: Art. 6942 which powers the entrance panels, switchboard, digital distributors, interphones and monitors (digital circuit), and Art. 6947 which powers the monitors and regenerates the call signal. For more information about the layout of power suppliers, refer to the corresponding installation wiring diagrams. To call internal units (interphones or monitors) from the entrance panel or switchboard, simply key in the user number

on the entrance panel or switchboard keypad and press button "C" or  to route the call. To cancel the call, simply press button "R".

After the call button has been pressed, the entrance panel or switchboard transmits a digital code which connects the internal unit. The first entrance panel or switchboard connected to the monitor (or interphone) cable riser then briefly disconnects the power supply to the + and - terminals of the cable riser so that any activated monitors are switched off. Next, the entrance panel or switchboard activates the call generator inside the power supplier for the set call time and routes the call signal to the cable riser. At the end of the call signal, the interphone or monitor phonic line connects to the external entrance panel or switchboard. In the case of video monitors and entrance panels or monitors and switchboards with video camera units, the monitor displays the image filmed from the entrance panel or switchboard video camera respectively. Once the interphone or monitor is connected, its door lock release  is enabled. The auxiliary functions may be activated irrespective of whether the internal unit is activated or not. However, the door lock release button  will only release the entrance panel door lock if the internal unit is connected to the external entrance panel. Otherwise it will call the porter's switchboard. Once the call has been routed to the internal unit, the two units will only remain connected for the reply delay time set for the entrance panel or switchboard. If the delay time elapses before the handset is lifted, the entrance panel or switchboard disconnects the internal unit. If instead the handset is lifted within the set reply time, the call is connected and the two units can communicate for the maximum conversation time. If the handset is replaced before the maximum conversation time has elapsed, the interphone or monitor is disconnected after about 5 seconds.

DESCRIPTION OF DIFFERENT INSTALLATIONS



A description follows of three DIGIBUS video door entry systems which use power supplier Art. 6948.

If both auxiliary functions are required, terminals F1 and F2 on the entrance panel (or switchboard) must be connected to the corresponding terminals on the power supplier.





If both the auxiliary functions are required in installations fitted with interphones and monitors Art. 8877, 6201, 6327 the corresponding connections must be made between the interphone/monitor and digital distributor Art. 949B

- A) Video door entry system with one video entrance panel (see drawing SI212).
- B) Video door entry system for building complex with main video entrance panel and secondary video/audio panels (see drawing si177).
- C) Video door entry system with one video entrance panel and switchboard equipped with monitor and video camera unit (see drawing si176).

A) Video door entry system with one video entrance panel (drawing SI212)

- Key in the required user number, (i.e. 77) on the entrance panel keypad.
- Confirm with button "C".
- Terminal +L on the entrance panel activates.
- The digital code corresponding to user number 77 is routed along line 1 to the monitor cable riser.
- Terminal +I briefly activates to switch off any activated monitors.
- The phonic circuit for monitor number 77 connects to the cable riser.
- Entrance panel terminal CH activates for the set call time and routes the call signal along line 3 of the cable riser.
- The entrance panel phonic circuit connects at the end of the call time.
- If the monitor handset is not lifted the entrance panel activates the reply time counter.
- If instead the monitor handset is lifted within the set reply time, the entrance panel activates the maximum conversation time counter.
- The two auxiliary functions and the door lock opening function may all be activated when the handset is lifted or set down. The two auxiliary functions may also be activated when the monitor has not been called.
- When the door lock release button is pressed , the door lock release code corresponding to the monitor user number (77) is transmitted by the monitor to the cable riser. The entrance panel from where the call originates then identifies the code and activates terminal S for the set door lock activation time. Power supplier terminal S1 therefore de-energises to zero Volts for the time terminal S is activated.
- When the video camera button is pressed , the code for auxiliary function F2 corresponding to the monitor user number (77) is transmitted by the monitor to the cable riser. The entrance panel then identifies the code and



activates terminal F2 for the activation time set for auxiliary function F2.

- When the light button is pressed , the code for auxiliary function F1 corresponding to the monitor user number (77) is transmitted by the monitor to the cable riser. The entrance panel then identifies the code and activates terminal F1 for the activation time set for auxiliary function EM1.
 - Once the reply delay time or maximum conversation time has elapsed, the entrance panel connected to the monitor transmits a reset code to disconnect the monitor. Terminal +1 is thus activated to switch off the monitor.
 - The same sequence occurs if the monitor handset is replaced before the maximum conversation time has elapsed. Five seconds after the handset is replaced, the entrance panel transmits a reset code and activates terminal +1.
- B) Video door entry system for building complex with main video entrance panel and secondary video/audio panels (drawing SI177)**
- Key in the required user number, (i.e. 77) on the main entrance panel keypad.
 - Confirm with button "C".
 - Terminal +L on the main entrance panel activates.
 - The digital code corresponding to user number 77 is routed along line 1 to the cable riser.
 - The digital call code for user number 77 is recognised by all the secondary entrance panels. If the call number (77) keyed in falls between the first and final call number set for one of the secondary panels, the following sequence occurs:
 - The secondary panel in question switches to "ENGAGED-WAIT" mode.
 - Terminal +I on the secondary panel briefly activates to switch off any activated monitors.
 - The call code for user number 77 is regenerated and re-routed to the monitor cable riser.
 - The phonic circuit for monitor number 77 connects to the cable riser.
 - Terminal CH on the secondary panel activates for the call time set for the secondary panel and routes the call signal along line 3 of the cable riser.
 - The main entrance panel phonic circuit connects at the end of the call time set for the main entrance panel.
 - If the monitor handset is not lifted the main entrance panel activates the reply time counter.
 - If instead the monitor handset is lifted within the set reply time, the main entrance panel activates the maximum conversation time counter.
 - The two auxiliary functions and the door lock opening function can all be activated when the handset is lifted or set down. The two auxiliary functions may also be activated when the monitor has not been called.
 - When the door lock release button is pressed , the door lock release code corresponding to the monitor user number (77) is transmitted by the monitor to the entrance panel. The main entrance panel from where the call originates then identifies the code and activates terminal S for the set door lock activation time. Power supplier terminal S1 therefore de-energises to zero Volts for the time terminal S is activated.
 - If the "door lock enable" parameter for the secondary panel which repeated the call is set to 0001, the secondary panel will also activate its own terminal S when the door lock release button is pressed .
 - When the video camera button is pressed , the code for auxiliary function F2 corresponding to the monitor user number (77) is transmitted by the monitor to the cable riser. The secondary and main entrance panels then identify the code and activate their respective terminals F2 for the activation time set for auxiliary function F2.
 - When the light button is pressed , the code for auxiliary function F1 corresponding to the monitor user number (77) is transmitted by the monitor to the cable riser. The secondary and main entrance panels then identify the code and activate their respective terminals F1 for the activation time set for auxiliary function F1.
 - Once the reply delay time or maximum conversation time has elapsed, the main entrance panel connected to the monitor transmits a reset code to disconnect the monitor. The secondary panel thus activates terminal +I to switch off the monitor and reset its "ENGAGED-WAIT" status.
 - The same sequence occurs if the monitor handset is replaced before the maximum conversation time has elapsed. Five seconds after the handset is replaced, the main entrance panel transmits a reset code and the secondary entrance panel activates terminal +1.
 - When the main entrance panel is connected to a monitor, calls to internal units can still be made from the secondary panels which are not ENGAGED.

N.B.: in building complex installations, the main entrance panel call signal activation time must be at least a second longer than the time set for the stairway panels to prevent the call signal from returning to the main entrance panel receiver.
- C) Video door entry system with one video entrance panel and switchboard equipped with monitor and video camera unit (drawing si176)**

Switchboard set to EXTERNAL mode (led in key  illuminated).

- Key in the required user number, (i.e. 77) on the main entrance panel keypad.
- Confirm with button "C".
- Terminal +L on the entrance panel activates.
- The digital code corresponding to user number 77 is routed along line 1 to the cable riser.
- The digital call code for user number 77 is recognised by the switchboard and terminal +I is momentarily activated to switch off any activated monitors.
- The message "STOP" is displayed on the switchboard.
- Switchboard terminal I activates to keep the switchboard monitor deactivated.
- The call code for user number 77 is regenerated and re-routed to the monitor cable riser.
- The phonic circuit for monitor number 77 connects to the cable riser.
- Switchboard terminal CH activates for the call time set for the switchboard and routes the call signal along line 3 of the cable riser.
- The entrance panel phonic circuit connects at the end of the call time set for the entrance panel itself.
- If the monitor handset is not lifted the entrance panel activates the reply time counter.
- If instead the monitor handset is lifted within the set reply time, the entrance panel activates the maximum conversation time counter.
- The two auxiliary functions and the door lock opening function can all be activated when the handset is lifted or set down. The two auxiliary functions may also be activated when the monitor has not been called.

- When the door lock release button is pressed , the door lock release code corresponding to the monitor user number (77) is transmitted by the monitor to the cable riser. The entrance panel from where the call originates, then identifies the code and activates terminal S for the set door lock activation time. Power supplier terminal S1 therefore de-energises to zero Volts for the time terminal S is activated.
- If the "door lock enable" parameter for the switchboard is set to 0001, the switchboard will also activate its own terminal S when the door lock release button is pressed .
- When the video camera button is pressed , the code for auxiliary function F2 corresponding to the monitor user number (77) is transmitted by the monitor to the cable riser. The switchboard and entrance panel then identify the code and activate their respective terminals F2 for the activation time set for auxiliary function F2.



- When the light button is pressed , the code for auxiliary function F1 corresponding to the monitor user number (77) is transmitted by the monitor to the cable riser. The switchboard and entrance panel then identify the code and activate their respective terminals F1 for the activation time set for auxiliary function F1 (parameters -07- and -10-).
- Once the reply delay time or maximum conversation time has elapsed, the main entrance panel connected to the monitor transmits a reset code to disconnect the monitor. The switchboard thus activates terminal +I to switch off the monitor and clear the "STOP" message.
- The same sequence occurs if the monitor handset is replaced before the maximum conversation time has elapsed. Five seconds after the handset is replaced, the entrance panel transmits a reset code and the switchboard activates terminal +I.

Switchboard set to INTERNAL mode (led in key  switched off) for calls from entrance panel.

- Key in the required user number, (i.e. 77) on the main entrance panel keypad.
- Confirm with button "C".
- Terminal +L on the entrance panel activates.
- The digital code corresponding to user number 77 is routed along line 1 to the cable riser.
- User number 77 is displayed on the right hand display of the switchboard and the acoustic call signal is activated.
- If switchboard terminal I is activated, the terminal deactivates.
- The switchboard monitor switches on and displays the image filmed at the entrance panel.
- The switchboard phonic circuit connects to the entrance panel.
- If the switchboard handset is not lifted the entrance panel activates the reply time counter.
- If instead the switchboard handset is lifted within the set reply time, the entrance panel activates the maximum conversation time counter.
- When button  is pressed, the switchboard transmits the code for auxiliary function F2. The entrance panel then identifies the code and activates terminal F2 for the activation time set for auxiliary function F2.
- Once the reply delay time or maximum conversation time has elapsed, the main entrance panel transmits a reset code to disconnect the switchboard. The switchboard thus activates terminal I to switch off its monitor.
- The same sequence occurs if the switchboard handset is replaced before the maximum conversation time has elapsed. Five seconds after the handset

is replaced, the entrance panel transmits a reset code and the switchboard activates terminal I.

Switchboard set to INTERNAL mode for calls from internal units (monitors or interphones).

- When the monitor is switched off, press the door lock release button  .
 - The switchboard call digital code corresponding to the monitor number (i.e. 77) is routed along line 1.
 - User number 77 is displayed on the left hand display of the switchboard and the acoustic call signal is activated.
 - If the porter wishes to call the monitor which has placed the call, he must:
 - Transfer user number 77 to the right hand display using button .
 - Press the call button .
- The following sequence then occurs:
- The digital code corresponding to user number 77 is routed along line 1 to the cable riser.
 - Switchboard terminal T activates to switch on the video camera unit.
 - If switchboard terminal I is activated, the terminal deactivates.
 - Terminal +I momentarily activates to switch off any activated monitors.
 - The phonic circuit for monitor number 77 connects to the cable riser.
 - Switchboard terminal CH activates for the set call time and routes the call signal along line 3 of the cable riser.
 - The switchboard phonic circuit is connected at the end of the call time.
 - If the monitor handset is not lifted the switchboard activates the reply time counter.
 - If instead the monitor handset is lifted within the set reply time, the switchboard activates the maximum conversation time counter.
 - The two auxiliary functions can both be activated when the handset is lifted or set down. The two auxiliary functions may also be activated when the monitor has not been called.
 - Once the reply delay time or maximum conversation time has elapsed, the switchboard connected to the monitor transmits a reset code to disconnect the monitor. It thus activates terminal +I to switch off the cable riser monitor and terminal I to switch off its own monitor. It also de-activates terminal T to switch off its video camera.
 - The same sequence occurs if the monitor handset is replaced before the maximum conversation time has elapsed. Five seconds after the handset is replaced, the switchboard transmits a reset code and activates the corresponding terminals.

N.B.: in installations fitted with a main entrance panel and switchboard, the main entrance panel call signal activation time must be at least a second longer than the time set for the switchboard to prevent the call signal from returning to the main entrance panel receiver.

Télécharger le manuel d'instructions sur le site www.vimar.com

INSTALLATION DES ALIMENTATIONS

L'alimentation devra être placée dans un endroit sec, à l'abri de la poussière et loin de toute source de chaleur. Afin de faciliter les contrôles et les mises au point, choisir un endroit facilement accessible. Fixer l'alimentation sur le mur à l'aide des chevilles fournies de série ou en l'insérant dans un tableau approprié avec barre DIN en oméga. Avant d'effectuer le raccordement, s'assurer, à l'aide d'un testeur normal, que les conducteurs ne sont pas interrompus ou en court-circuit. Pour une plus grande sécurité de l'utilisateur, tous les appareils fonctionnent en basse tension et sont séparés du réseau par un transformateur à haute isolation. Il convient dans tous les cas d'interposer un disjoncteur magnétothermique d'une portée appropriée entre le réseau d'alimentation et l'appareil. Puis:

- 1) câbler les borniers de raccordement en suivant les schémas joints à ce manuel;
- 2) câbler le bornier d'alimentation situé sous la protection arrière;
- 3) Mettre sous tension l'alimentation; après la première phase de stabilisation de l'installation, seules doivent rester allumées les LED ROUGES L1 et L6 indiquant la présence de tension à la plaque, aux postes et aux moniteurs. Notez que ces recommandations s'appliquent également à tous les appareils composant l'installation. En outre, pour les plaques avec caméra et pour les caméras externes, il faut tenir compte des exigences suivantes:
- 4) La caméra fonctionne de -5°C à +50°C; pour éviter la surchauffe de l'appareil, il convient de la protéger des rayons du soleil par un auvent ou autres protections similaires.
- 5) L'objectif ne doit pas être exposé directement à des rayons de lumière (soleil, phares de voiture, etc...).
- 6) Le sujet à filmer doit être éclairé de face; dans le cas d'éclairage insuffisant, utilisez une lampe supplémentaire externe alimentée directement du réseau.

CONSIGNES GENERALES D'INSTALLATION ET DE POSE DES CABLES

Pour monter correctement une installation DIGIBUS, on doit tenir compte de deux facteurs:

- le type de site où l'installation est effectuée;
- l'extension de l'installation

Tous les appareils sont réalisés aux normes "CE" selon la directive 2004/108/CE et suivantes concernant les normes européennes de sécurité et les normes européennes pour la compatibilité électromagnétique. Malgré cela, pour que l'installation soit réalisée selon les règles de l'art, on doit tenir compte des quelques indications qui suivent:

- les conducteurs de l'installation doivent être posés en tenant compte de la longueur globale de l'installation et plus précisément, pour des installations plus longues, on doit employer des câbles d'une section appropriée (faire référence aux tableaux de cette page);
- ne pas faire passer les câbles entre le poste externe et l'alimentation et entre cette dernière et les appareils internes conjointement à des lignes de puissance (230V ou supérieures); les faire passer dans des conduits séparés.

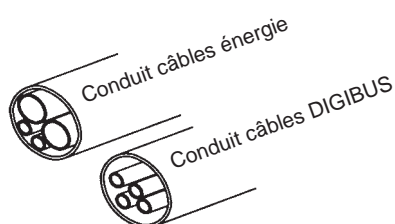

CARACTÉRISTIQUES TECHNIQUES DE L'ALIMENTATION ART.6948

Alimentation de base pour toutes les installations de portier vidéo DIGIBUS avec boîtier en technopolimère classe V-0 elle est prédisposée pour un montage sur tableaux avec barre DIN à oméga, avec un encombrement de douze modules, ou bien avec fixation murale par chevilles. Cette alimentation est réalisée avec des cartes interchangeable et des borniers extractibles pour assurer un entretien rapide. L'alimentation dispose d'un générateur d'appel sonore et d'une rangée de 6 LED pour la signalisation de l'état de fonctionnement.

Spécifications de l'alimentation:

- Dimensions: 208 x 135 x 72
- Poids seule alimentation: 1,5 Kg
- Alimentation: 230 V c.a. (+6/-10%) 50 - 60 Hz (autres tensions d'alimentation sur demande)
- Puissance maximale absorbée: 60 VA.
- Alimentation partie électronique: 13,5V cc. 0,5A cycle intermittent (90 sec. ON, 420 sec. OFF). 0,5A cycle continu (maximum 10 distributeurs Art.949B et une plaque avec caméra ou bien 60 appareils de type Art.887B, 6204, 6344, 6554, 6624, 6614 et une plaque avec caméra)
- Alimentation moniteurs: 18V cc. 0,8A cycle intermittent (90 sec. ON, 420 sc. OFF). (maximum deux moniteurs en parallèle).
- Sortie pour gâche: 15 V rectifiés 1 A. cycle intermittent (30 sec. ON, 480 sc. OFF).
- Sorties pour l'activation de fonctions supplémentaires: 12Vc.c. 0,15A cycle intermittent (255 sec. ON, 255 sc. OFF). (maximum 1 relais de type 0170/001, etc.)

Protections insérées dans l'alimentateur:

- Enroulement primaire transformateur: PTC SIEMENS type C840.
- 1er enroulement secondaire du transformateur pour alimentation électronique interne: fusible 3,15 AL 250 V (F1).
- 2ème enroulement secondaire du transformateur pour la commande de la gâche électrique et/ou des lampes: PTC SIEMENS type C945
- Générateur appel électronique: PTC SIEMENS type C945
- Protection électronique contre les surcharges ou les courts-circuits sur le montant moniteur.

Contrôles visuels par une rangée de LED:

L1- Alimentation moniteur (bornes + et -)	LED ROUGE
L2- Commande gâche électrique (borne S)	LED JAUNE
L3- Fonction auxiliaire 1 (borne F1)	LED VERT
L4- Fonction auxiliaire 2 (borne F2)	LED JAUNE
L5- Phonie et bouton d'appel (3)	LED VERT
L6- Alimentation du circuit digital (4 et 5)	LED ROUGE

Bornes de l'alimentation et description de fonctionnement:

M1-M2: Bornes traversantes de fixation pour l'enveloppe du câble coaxial

V1-V2: Bornes traversantes de fixation pour l'âme du câble coaxial

+I: Circuit de commande d'extinction du moniteur

La borne est utilisée par les plaques ou par le standard pour éteindre le moniteur avant un nouvel appel et à la fin de la conversation. En court-circuitant la borne +I sur la borne 4, la tension entre les bornes + et - chute à zéro volt et reste nulle pendant toute la durée de court-circuit de la borne +I. Le manque de tension sur les bornes + et - est signalée par l'extinction de la LED L1.

CH: Circuit de commande de l'activation de l'appel sonore.

La borne est utilisée par les plaques ou par le standard pour activer le générateur de notes implanté dans l'alimentation. En court-circuitant la borne CH sur la borne 4, on active le signal d'appel, lequel sort de la borne 3. Le signal reste actif pendant toute la durée de court-circuit de la borne CH.

S: Circuit de commande de la gâche électrique.

La borne est utilisée par les plaques ou par le standard pour l'ouverture de la gâche électrique associée à la plaque ou au standard. En court-circuitant la borne S sur la borne 4, on court-circuite la borne S1 sur la borne 0 (relative aux 15 V rectifiés) et la LED L2 s'allume. La borne S1 reste en court-circuit pendant toute la durée d'activation de la borne S.

F1: Circuit de commande d'activation de la 1re fonction auxiliaire.

La borne est utilisée par les plaques ou par le standard pour signaler l'activation de la fonction F1. En court-circuitant la borne F1 sur la borne 4, la tension à la borne R1 monte à 12 Vcc et cette tension reste appliquée pendant toute la durée de court-circuit de la borne F1. L'activation de la fonction est signalée par l'allumage de la LED L3.

- F2:** **Circuit de commande d'activation de la 2e fonction auxiliaire.**
La borne est utilisée par les plaques ou par le standard pour signaler l'activation de la fonction F2. En court-circuitant la borne F2 sur la borne 4, la tension à la borne R2 monte à 12 Vcc et cette tension reste appliquée pendant toute la durée de court-circuit de la borne F2. L'activation de la fonction est signalée par l'allumage de la LED L4.
- 3:** **Circuit d'appel et phonie.**
La borne est utilisée pour transmettre le signal d'appel le long de la colonne montante et pour signaler la présence d'appareils insérés avec combiné décroché. Au moment de l'activation de la borne CH, le signal modulé d'appel sort de la borne 3 et la LED L5 s'allume. Dans le cas de borne CH inactive, le circuit de la borne 3 signale la présence d'un ou de plusieurs postes d'appartement (moniteurs) insérés avec combiné décroché à travers l'allumage de la LED L5.
- 4:** **Circuit du <<moins>> pour l'alimentation du circuit digital.**
- 5:** **Circuit +13,5 Vcc 0,5A pour l'alimentation intermittent 0,5A pour l'alimentation continu.**
La présence de tension à la borne 5 est signalée par l'allumage de la LED L6.
- :** **Circuit du <<moins>> pour l'alimentation du moniteur.**
- +:** **Circuit du +18 Vcc 0,8 A pour l'alimentation du moniteur.**
La présence de tension à la borne + est signalée par l'allumage de la LED L1.
- 4:** **Circuit négatif pour les fonctions auxiliaires.**
- R1:** **Circuit +12 Vcc 0,15 A pour la fonction auxiliaire 1.**
La borne est utilisée pour activer un relais avec l'activation de la fonction F1. Quand la borne F1 est activée, une tension de 12 Vcc est présente à la borne R1.
- 4:** **Circuit négatif pour les fonctions auxiliaires.**
- R2:** **Circuit +12 Vcc 0,15 A pour la fonction auxiliaire 2.**
La borne est utilisée pour activer un relais avec l'activation de la fonction F2. Quand la borne F2 est activée, une tension de 12 Vcc est présente à la borne R2.
- S1:** **Circuit pour l'actionnement de la gâche électrique 1 A.**
Quand la borne S est activée, la borne S1 est court-circuitée sur la borne 0.
Le circuit est protégé par une PTC SIEMENS C945.
- 15 - 0:** **Circuit 15 V rectifiés et 1 A**
Bornes pour l'alimentation de la gâche électrique et des services.
Le circuit est protégé par une PTC SIEMENS C945.
- PRIM:** **Bornes d'alimentation: 230 Vca +6/-10% 50-60 Hz.**
Ces bornes sont situées sous la protection en thermoplastique marquée

du symbole  et sont utilisées pour le raccordement au secteur. La borne de mise à la terre n'est pas présente du fait que l'alimentation est construite en classe 2.

OPÉRATIONS PRÉLIMINAIRES

Après l'installation et le raccordement de tous les appareils, mettre sous tension le système et vérifier la présence de tension au système par l'intermédiaire des LED situées sur les alimentations.

Dans le cas de montage des alimentations Art.6941, 6942 et 6947, la présence de tension est signalée par l'allumage de la seule LED rouge L6, tandis que pour les alimentations Art.948, on aura l'allumage des LED rouges L1 et L6. Avant d'effectuer la programmation sur les appareils, attendez au moins une dizaine de secondes après la mise sous tension du système.

Ensuite, vérifier et éventuellement programmer les paramètres de fonctionnement des plaques et/ou du standard.

Notez qu'un paramétrage de base a déjà été effectué en usine pour la plaque et le standard. Ce paramétrage pouvant toutefois être adapté à vos besoins précis. Pour la programmation des plaques et du standard, référez-vous aux notices accompagnant les appareils. Après avoir entré les paramètres de fonctionnement de la plaque et du standard, effectuez la programmation du numéro usager des postes d'appartement et des moniteurs. Si le système est prévu pour un ensemble collectif d'habitations, il convient d'effectuer la programmation du numéro usager par l'intermédiaire des plaques au pied de l'escalier (secondaires).

PROGRAMMATION DU NUMÉRO USAGER POUR POSTES D'APPARTEMENT, MONITEURS ET DISTRIBUTEURS DIGITAUX

Si le système prévoit le raccordement de plaques en parallèle, seulement pour la phase de programmation du numéro usager, il convient de débrancher les plaques qui ont le pontage ON-OFF coupé (ou en position OFF). L'utilisation des plaques Art. 8843, 8845, 8844, 8847, 8943, 8945, 943/..., 945/5.. pour la programmation des postes d'appartement ou des moniteurs n'est possible qu'après avoir programmé chaque touche de la plaque. Effectuez la programmation des appareils un à la fois.

Programmation des postes d'appartement et des moniteurs par codage interne Art. 887B, 887B/1, 6204, 62K4, 6304, 6504 par l'intermédiaire de la plaque

- 1) Enfoncez pendant un instant le poussoir de programmation situé sur le poste d'appartement ou sur le moniteur.
- 2) Appuyez ensuite sur la touche  jusqu'à allumage de la LED située à proximité du poussoir de programmation.
- 3) Si la LED ne s'allume pas, répétez l'opération à partir du point 1.
- 4) Décrocher le combiné téléphonique, vérifiez le raccordement audio avec la plaque.
- 5) Composez sur la plaque le numéro de programmation de l'appareil et lancez l'appel au moyen de la touche "C".
- 6) Attendre l'extinction de la LED sur le poste d'appartement comme confirmation de la programmation.
- 7) Continuez la programmation des autres appareils à partir du point 1.

Partie inférieure du moniteur Art. 6304 - 6324

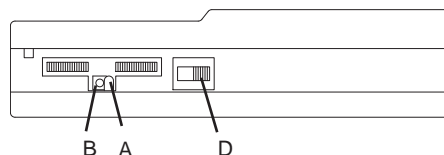

Partie inférieure du moniteur Art. 6504

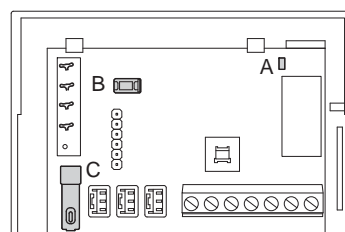
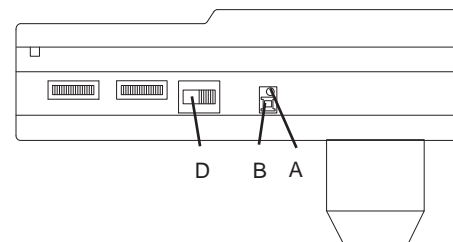

Art. 6204

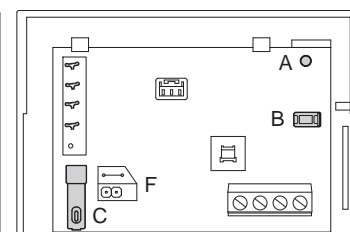

Art. 62K4

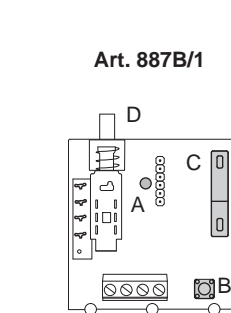

Art. 887B/1

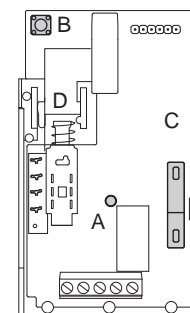

Art. 887B

- A- voyant interne d'indication état programmation/activation phonique
- B- Bouton reset/programmation
- C- Bouton gâche
- D- Sélecteur à 4 positions (uniquement sur Art. 887B et 887B/1)
- F- Cavalier volume sonnerie haut/bas (uniquement sur Art. 62K4)

REMARQUES DE FONCTIONNEMENT ET PROGRAMMATION DES POSTES D'APPARTEMENT ART. 62K4 ET ART. 887B/1

Signal d'appel

Les postes d'appartement Art. 62K4 et Art. 887B/1 dans la version de base ont le signal d'appel sur le haut-parleur du poste d'appartement ; lorsque l'on décroche le combiné de son logement, le signal d'appel s'interrompt.

Procédure de programmation paramètres d'appel (seulement pour l'Art. 887B/1)

Le poste d'appartement génère intérieurement le signal d'appel et la relative durée: la pression simultanée des boutons-poussoirs du poste d'appartement pour un certain temps permet d'accéder au menu de programmation des paramètres d'appel (fréquence audio: haute, moyenne basse ; durée du signal : brève, moyenne, prolongée).

Pour accéder au menu de programmation paramètres d'appel :

- fréquence haute et durée brève,
- fréquence haute et durée moyenne,
- fréquence haute et durée prolongée ;
- fréquence moyenne et durée brève,
- fréquence moyenne et durée moyenne,
- fréquence moyenne et durée prolongée ;
- fréquence basse et durée brève,
- fréquence basse durée moyenne,
- fréquence basse et durée prolongée ;

Option réglage volume sonnerie (uniquement pour poste d'appartement 62K4)

Le poste d'appartement Art. 62K4 permet également de programmer deux niveaux différents de volume de la sonnerie d'appel ; en agissant sur le cavalier "CN6 - VOL" (référence "F" de la figure), on modifie le volume dans les deux modalités suivantes :

- cavalier inséré = volume de sonnerie haut
- cavalier désinséré = volume de sonnerie bas

Procédure de programmation des paramètres d'appel pour le poste d'appartement 62K4

- Appuyer pendant un moment sur le bouton de programmation présent sur le poste d'appartement.
- Appuyer ensuite sur la touche  jusqu'à l'allumage du voyant rouge, en maintenant la touche appuyée pendant 5 autres secondes, afin que le voyant rouge passe de fixe à clignotant.
- Si le voyant rouge ne se met à pas clignoter, répéter l'opération depuis le point 1.
- Le poste d'appartement commence à reproduire la mélodie programmée. En appuyant plusieurs fois sur la touche gâche "C", on peut sélectionner en séquence 9 mélodies différentes de type et durée.
- Après avoir choisi la mélodie désirée, il suffit d'attendre l'extinction du voyant rouge sur le poste d'appartement en confirmation de la programmation effectuée.

Procédure de programmation des paramètres d'appel pour le poste d'appartement 887B/1

Pour accéder au menu de programmation des paramètres d'appel :

- appuyer simultanément pendant 5 secondes environ sur les deux touches du poste d'appartement : ce dernier activera le premier appel (fréquence élevée et brève durée) ;
- la pression répétée de la touche relative à la fonction auxiliaire F1 (2ème touche) permettra de créer différentes typologies d'appel (en fréquence et durée).
- la pression de la touche relative à la fonction gâche (1ère touche) permettra de confirmer et d'enregistrer le choix effectué du type d'appel ;
- si les touches ne sont pas appuyées pendant au moins 20 secondes, le poste d'appartement quitte la programmation des paramètres d'appel et retourne dans son état normal de fonctionnement.

Programmation des distributeurs digitaux Art.949B par l'intermédiaire de la plaque



- Enfoncer pendant un instant le poussoir PS1 situé sur le distributeur digital.
- Appuyez ensuite sur le poussoir PS2, situé sur le distributeur, jusqu'à l'allumage de la première des quatre LED présentes sur le distributeur.
- Si la LED ne s'allume pas, répétez l'opération à partir du point 1.
- Décrochez le combiné de la poste d'appartement ou du moniteur reliés à la borne A1 et A3 du distributeur concerné, vérifiez ensuite le raccordement audio avec la plaque.
- Composez sur la plaque ou sur le standard le numéro de programmation de l'appareil et provoquez l'appel au moyen de la touche "C".
- Attendre l'extinction de la LED sur le poste d'appartement comme confirmation de la programmation.
- Pour continuer la programmation des 3 autres postes intercommunicants (postes d'appartement ou moniteurs) reliés au distributeur en question, réap-

puyez sur le poussoir PS1 puis maintenez enfoncé le poussoir PS2 jusqu'à l'allumage de la deuxième ou troisième ou encore de la quatrième LED.



- L'allumage des LED indique le poste intercommunicant qui est en phase de programmation selon le tableau suivant:
LED1 → @ Bornes A1 et A3
LED2 → @ Bornes B1 et B3
LED3 → @ Bornes C1 et C3
LED4 → @ Bornes D1 et D3
- Continuez la programmation des appareils en répétant pour chacun d'eux les opérations décrites à partir du point 1.



PROGRAMMATION DES POSTES D'APPARTEMENT, MONITEURS ET DISTRIBUTEURS DIGITAUX A PARTIR DU STANDARD Art.945B E et Art.955

La programmation du numéro à associer aux postes d'appartement ou aux moniteurs, en utilisant le standard, s'effectue de la manière suivante:

- Positionner le standard dans le mode « INTERNE ».
- Décrochez le combiné du standard et appuyez sur la touche  de manière à allumer le témoin associé à la touche .
- Sans raccrocher le combiné du standard, effectuez la programmation de le poste d'appartement ou du moniteur ou bien du distributeur:



Programmation des postes d'appartement et des moniteurs par codage interne Art. 887B, 6204, 6304, 6324, 6504

- Enfoncer pendant un instant le poussoir de programmation situé sur le poste d'appartement ou sur le moniteur (voir figures ci-dessous).
- Appuyez ensuite sur la touche  jusqu'à allumage de la LED située à proximité du poussoir de programmation.
- Si la LED ne s'allume pas, répétez l'opération à partir du point 1.
- Décrochez le combiné téléphonique, vérifiez le raccordement audio avec le standard.
- Composez sur le standard le numéro de programmation de l'appareil et provoquez l'appel au moyen de la touche .
- Attendre l'extinction de la LED sur le poste d'appartement comme confirmation de la programmation.
- Continuez la programmation des autres appareils à partir du point 1.

N.B.: Le raccordement audio entre le standard et le poste d'appartement n'est réalisé que si le témoin de la touche  est allumé; dans le cas contraire, réappuyez sur la touche  pour allumer le témoin. Le temps d'allumage du témoin correspond au temps maximum de conversation présélectionné dans le standard.

Programmation des distributeurs digitaux Art.949B

- Enfoncer pendant un instant le poussoir PS1 situé sur le distributeur digital.
- Appuyez ensuite sur le poussoir PS2, situé sur le distributeur, jusqu'à l'allumage de la première des quatre LED présentes sur le distributeur.
- Si la LED ne s'allume pas, répétez l'opération à partir du point 1.
- Décrochez le combiné de la poste d'appartement ou du moniteur reliés à la borne A1 et A3 du distributeur concerné, vérifiez ensuite le raccordement audio avec le standard.
- Composez sur le standard le numéro de programmation de l'appareil et provoquez l'appel au moyen de la touche .
- Attendre l'extinction de la LED sur le poste d'appartement comme confirmation de la programmation.
- Pour continuer la programmation des autres 3 postes intercommunicants (postes d'appartement ou moniteurs) reliés au distributeur en question, réappuyez sur le poussoir PS1 puis maintenez enfoncé le poussoir PS2 jusqu'à l'allumage de la deuxième ou troisième ou encore de la quatrième LED.
- L'allumage des LED indique le poste intercommunicant qui est en phase de programmation selon le tableau suivant:
LED1 → @ Bornes A1 et A3
LED2 → @ Bornes B1 et B3
LED3 → @ Bornes C1 et C3
LED4 → @ Bornes D1 et D3
- Continuez la programmation des appareils en répétant pour chacun d'eux les opérations décrites à partir du point 1.

N.B.: Le raccordement audio entre le standard et le poste d'appartement n'est réalisé que si le témoin de la touche  est allumé; dans le cas contraire, réappuyez sur la touche  pour allumer le témoin. Le temps d'allumage du témoin correspond au temps maximum de conversation présélectionné dans le standard.

FONCTIONNEMENT DE L'INSTALLATION

Les portiers vidéo de la série DIGIBUS comporte une alimentation de base Art.6948.

Cette solution permet d'alimenter les moniteurs, les postes d'appartement, les distributeurs digitaux, les plaques et le standard.

Dans le cas où l'installation l'exigerait, pour des motifs de longueur de circuit ou de quantité d'appareils ou bien de chute de tension, il est possible d'utiliser les alimentations supplémentaires suivantes: Art.6942 pour alimenter les plaques, le standard, les distributeurs digitaux, les postes d'appartement et les moniteurs (pour le circuit digital); Art.6947 pour alimenter les moniteurs et pour régénérer le signal d'appel. Pour la disposition des alimentations, référez-vous aux schémas relatifs à l'installation. Les appels à partir de la plaque ou du standard vers les appareils, postes d'appartement ou moniteurs, s'effectuent en composant d'abord sur le clavier de la plaque ou du standard le numéro du correspondant interne

puis en appuyant sur la touche C ou bien sur la touche . Pour annuler les appels, appuyez sur la touche R.

Une fois enfoncée le bouton d'appel, la plaque ou le standard transmettra le code numérique qui permettra de mettre en communication l'interne. Ensuite, la première plaque ou le premier standard, relié à la colonne montante des moniteurs (ou des postes d'appartement), couperont momentanément l'alimentation aux bornes + et - de la colonne montante, de manière à éteindre les moniteurs éventuellement allumés, activeront le générateur d'appel de l'alimentation pour la durée du temps d'appel sélectionné sur ceux-ci, et transféreront le signal d'appel vers la colonne montante. Au terme de l'appel, le poste d'appartement ou le moniteur se relieront en mode audio avec la plaque de rue ou bien avec le standard. Dans le cas de moniteur et de plaque avec caméra ou bien de moniteur et de standard avec caméra, sur les moniteurs apparaîtra respectivement l'image filmée par la caméra de la plaque ou par la caméra du standard.

Une fois enclenché le poste d'appartement ou le moniteur, on pourra à partir de ceux-ci: effectuer l'ouverture de la gâche électrique au moyen de la touche .

Les fonctions complémentaires pourront être activées indépendamment si l'interne est en communication ou non; toutefois, la touche  permet l'ouverture de la gâche électrique de la plaque uniquement si l'interne est relié avec la plaque de rue, sinon il effectuera l'appel au standard conciergerie. Après l'appel, la liaison entre les postes restera active pendant toute la durée du temps d'attente (sélectionné sur la plaque ou sur le standard), si le combiné n'est pas décroché ou bien pour toute la durée du temps de conversation si les postes communiquent entre eux. Si vous raccrochez le combiné avant que le temps de conversation soit écoulé, le portier ou le moniteur se désactiveront après environ 5 s.

DESCRIPTION DES INSTALLATIONS-TYPE:

Nous décrivons ci-après trois installations de portiers vidéo DIGIBUS qui utilisent l'alimentation Art.6948.

Dans le cas d'utilisation des deux fonctions auxiliaires, il faut prévoir le raccordement des bornes F1 ou F2 de la plaque (ou du standard) avec les bornes respectives de l'alimentation. L'utilisation des deux fonctions auxiliaires avec les postes d'appartement et les moniteurs Art.8877, 6201, 6327 nécessite le raccordement des fonctions entre le poste/moniteur et le distributeur digital Art.949B.

A) Installation type portier vidéo avec plaque avec caméra (voir dessin SI212).







B) Installation type portier vidéo pour ensemble collectif d'habitations avec plaque principale avec caméra et plaques secondaires vidéo/audio (voir dessin si177).

C) Installation type portier vidéo avec plaque avec caméra et standard conciergerie comportant un moniteur et une caméra (voir dessin si176).

A) Installation type portier vidéo avec plaque avec caméra (schéma SI212).

- Frappe au clavier de la plaque du numéro usager, 77 par exemple.
- Pression sur la touche C.
- Activation de la borne +L de la plaque.
- Envoi sur la ligne 1 du code numérique afférent au numéro 77 vers la colonne montante moniteur.
- Activation de courte durée de la borne +I et extinction des moniteurs éventuellement allumés.
- Raccordement du circuit audio du moniteur avec le code 77 à la colonne montante.
- Activation de la borne CH de la plaque pour la durée du temps d'appel et transfert du signal d'appel vers la ligne 3 de la colonne montante.
- Raccordement du circuit audio de la plaque après le temps d'appel.
- Si le combiné du moniteur n'est pas décroché, la plaque compte le temps d'attente.
- Si le combiné du moniteur est décroché avant que le temps d'attente soit écoulé, la plaque commence à compter le temps de conversation maximum.
- Avec combiné raccroché ou décroché, il est possible d'activer les deux fonctions complémentaires et l'ouverture de la gâche électrique. Notez que les deux fonctions complémentaires peuvent être activées même si le moniteur n'a pas été appelé.
- Si la touche  est enfoncée, le moniteur enverra vers la colonne montante le code d'ouverture de la gâche électrique avec son numéro respectif (77); la plaque d'où a été effectué l'appel, une fois le code reconnu, activera donc la borne S pour la durée du temps de gâche électrique, affecté à celle-ci.

En conséquence, la borne S1 de l'alimentation chutera à zéro volt pour la durée du temps d'activation de la borne S.





- Si la touche  est enfoncée, le moniteur enverra vers la colonne montante le code de la fonction complémentaire F2 avec son numéro respectif (77); la plaque, après avoir reconnu le code, activera donc la borne F2 pour la durée du temps F2.
 - Si la touche  est enfoncée, le moniteur enverra vers la colonne montante le code de la fonction complémentaire F1 avec son numéro respectif (77); la plaque, après avoir reconnu le code, activera donc la borne F1 pour la durée du temps F1.
 - Une fois le temps d'attente ou de conversation écoulé, la plaque reliée au moniteur enverra un code de remise à zéro pour désactiver le moniteur et par conséquent activera la borne +I pour éteindre le moniteur.
 - Il en est de même au raccrochage du combiné du moniteur avant que le temps de conversation soit écoulé; environ 5 s après le raccrochage du combiné, la plaque envoie un code de remise à zéro et active la borne +I.
- ### B) Installation type portier vidéo pour ensemble collectif d'habitations avec plaque principale avec caméra et plaques secondaires vidéo/audio (schéma SI177).
- Frappe au clavier de la plaque principale du numéro usager, par exemple 77.
 - Pression sur la touche C.
 - Activation de la borne +L de la plaque principale.
 - Envoi sur la ligne 1 du code numérique afférent au numéro 77 vers la colonne montante.
 - Reconnaissance du code numérique d'appel, afférent au numéro 77, par toutes les plaques secondaires. Si le code d'appel (77) est compris entre le numéro minimum et le numéro maximum d'une des plaques secondaires, la plaque respective aura le comportement suivant.
 - Positionnement de la plaque secondaire dans l'état "OCCUPÉ-ATTENDEZ".
 - Activation temporaire de la borne +I de la plaque secondaire et extinction des moniteurs éventuellement allumés.
 - Régénération et répétition du code d'appel associé au numéro 77 vers la colonne montante moniteur.
 - Raccordement du circuit audio du moniteur avec le code 77 vers la colonne montante.
 - Activation de la borne CH de la plaque secondaire pour la durée du temps d'appel, présélectionné sur la plaque secondaire et transfert du signal d'appel vers la ligne 3 de la colonne montante.
 - Raccordement du circuit audio de la plaque principale après le temps d'appel, présélectionné sur la plaque principale.
 - Si le combiné du moniteur n'est pas décroché, la plaque principale compte le temps d'attente.
 - Si le combiné du moniteur est décroché avant que le temps d'attente soit écoulé, la plaque principale commence à compter le temps de conversation maximum.
 - Avec combiné raccroché ou décroché, il est possible d'activer les deux fonctions complémentaires et l'ouverture de la gâche électrique. Notez que les deux fonctions complémentaires peuvent être activées même si le moniteur n'a pas été appelé.
 - Si la touche  est enfoncée, le moniteur enverra vers la plaque le code d'ouverture de la gâche électrique avec son numéro respectif (77); la plaque principale d'où a été effectué l'appel, une fois le code reconnu, activera donc la borne S pour la durée du temps de gâche électrique, affecté à celle-ci. En conséquence, la borne S1 de l'alimentation chutera à zéro volt pour la durée du temps d'activation de la borne S.
 - Si la plaque secondaire, qui a reproduit l'appel, a le paramètre de validation gâche électrique ajusté à 0001, celle-ci activera aussi sa borne S au moment de la pression sur la touche .
 - Si la touche  est enfoncée, le moniteur enverra vers la colonne montante le code de la fonction complémentaire F2 avec son numéro respectif (77); la plaque secondaire et la plaque principale, après avoir reconnu le code, activeront leurs bornes respectives F2 pour la durée du temps F2.
 - Si la touche  est enfoncée, le moniteur enverra vers la colonne montante le code de la fonction complémentaire F1 avec son numéro respectif (77); la plaque secondaire et la plaque principale, après avoir reconnu le code, activeront leurs bornes respectives F1 pour la durée du temps F1.
 - Une fois le temps d'attente ou de conversation écoulé, la plaque principale reliée au moniteur enverra un code de remise à zéro pour désactiver le moniteur. En conséquence, la plaque secondaire activera la borne +I pour éteindre le moniteur et quittera l'état "OCCUPÉ-ATTENDEZ".
 - Il en est de même au raccrochage du combiné du moniteur avant que le temps de conversation soit écoulé; environ 5 s après le raccrochage du combiné, la plaque principale enverra un code de remise à zéro et la plaque secondaire activera la borne +I.
 - En même temps que la plaque principale est en conversation avec un moniteur, il est possible d'appeler les moniteurs ou les postes d'appartement à partir des autres plaques secondaires qui ne se trouvent pas en état "OCCUPÉ-ATTENDEZ".

N.B.: dans une installation pour immeubles collectifs, il faut tenir compte que le temps d'activation de la sonnerie, de la plaque principale, doit être plus long du temps des plaques secondaires d'au moins une seconde, afin d'éviter le retour du signal d'appel dans l'écouteur de la plaque principale.

C) Installation type portier vidéo avec plaque avec caméra et standard conciergerie comportant un moniteur et une caméra (schéma si176).

Avec le standard conciergerie en position EXTERNE (témoin de la touche

 allumé)

- Frappe au clavier de la plaque principale du numéro usager, par exemple 77.
- Activation de la borne +L de la plaque.
- Envoi sur la ligne 1 du code numérique afférent au numéro 77 vers la colonne montante.
- Reconnaissance du code numérique d'appel par le standard conciergerie et activation temporaire de la borne +I pour l'extinction des moniteurs éventuellement allumés.
- Visualisation sur le standard de l'indication "STOP".
- Activation de la borne I du standard, pour maintenir le moniteur du standard éteint.
- Régénération et répétition du code d'appel associé au numéro 77 vers la colonne montante moniteur.
- Raccordement du circuit audio du moniteur avec le code 77 vers la colonne montante.
- Activation de la borne CH du standard pour la durée du temps d'appel, présélectionné sur le standard et transfert du signal d'appel vers la ligne 3 de la colonne montante.
- Raccordement du circuit audio de la plaque après le temps d'appel, présélectionné sur la plaque.
- Si le combiné du moniteur n'est pas décroché, la plaque compte le temps d'attente.
- Si le combiné du moniteur est décroché avant que le temps d'attente soit écoulé, la plaque commence à compter le temps de conversation maximum.
- Avec combiné rattaché ou décroché, il est possible d'activer les deux fonctions complémentaires et l'ouverture de la gâche électrique. Notez que les deux fonctions complémentaires peuvent être activées même si le moniteur n'a pas été appelé.
- Si la touche  est enfoncée, le moniteur enverra vers la colonne montante le code d'ouverture de la gâche électrique avec son numéro respectif (77); la plaque d'où a été effectué l'appel, une fois le code reconnu, activera donc la borne S pour la durée du temps de gâche électrique, présélectionnée sur celle-ci. En conséquence, la borne S1 de l'alimentation chutera à zéro volt pour la durée du temps d'activation de la borne S.
- Si le standard a le paramètre de validation gâche électrique ajusté à 0001, celui-ci activera aussi sa borne S au moment de la pression sur la touche  du moniteur.
- Si la touche  est enfoncée, le moniteur enverra vers la colonne montante le code de la fonction complémentaire F2 avec son numéro respectif (77); le standard et la plaque, après avoir reconnu le code, activeront leurs bornes respectives F2 pour la durée du temps F2.
- Si la touche  est enfoncée, le moniteur enverra vers la colonne montante le code de la fonction complémentaire F1 avec son numéro respectif (77); le standard et la plaque, après avoir reconnu le code, activeront leurs bornes respectives F1 pour la durée du temps F1.
- Une fois le temps d'attente ou de conversation écoulé, la plaque principale reliée au moniteur enverra un code de remise à zéro pour désactiver le moniteur. En conséquence, le standard activera la borne +I pour éteindre le moniteur et effacer l'indication "STOP".
- Il en est de même au rattachage du combiné du moniteur avant que le temps de conversation soit écoulé; environ 5 s après le rattachage du combiné, la plaque enverra un code de remise à zéro et le standard activera la borne +I.



Avec le standard conciergerie en position INTERNE (témoin de la touche  éteint)

- Frappe au clavier de la plaque principale du numéro usager, par exemple 77.
- Pression sur la touche C.
- Activation de la borne +L de la plaque.
- Envoi sur la ligne 1 du code numérique afférent au numéro 77 vers la colonne montante.
- Visualisation du numéro 77 sur l'afficheur de droit du standard et activation du signal sonore d'appel.
- Si la borne I du standard est active, désactivation de la borne.
- Allumage du moniteur du standard avec visualisation de l'image filmée par la caméra de la plaque.
- Raccordement du circuit audio du standard avec la plaque.
- Si le combiné du standard n'est pas décroché, la plaque compte le temps d'attente.
- Si le combiné du standard est décroché avant que le temps d'attente soit écoulé, la plaque commencer à compter le temps de conversation maximum.
- Si la touche  est enfoncée, le standard enverra le code de la fonction

complémentaire; la plaque, après avoir reconnu le code, activa la borne F2 pour la durée du temps F2.

- Une fois le temps d'attente ou de conversation écoulé, la plaque principale reliée au moniteur enverra un code de remise à zéro pour déclencher le standard. En conséquence, le standard activera la borne +I pour éteindre le moniteur.
- Il en est de même au rattachage du combiné du moniteur avant que le temps de conversation soit écoulé; environ 5 s après le rattachage du combiné, la plaque enverra un code de remise à zéro et le standard activera la borne +I.

Avec le standard conciergerie en position INTERNE et appel à partir du moniteur (ou poste d'appartement):

- Avec le moniteur désactivé (éteint), pression sur la touche .
- Envoi sur la ligne 1 du code numérique afférent à l'appel conciergerie avec le numéro du moniteur, 77 par exemple.
- Visualisation du numéro 77 sur l'afficheur de gauche du standard et activation du signal sonore d'appel.
- Si la standardiste veut appeler le moniteur d'où a été effectué l'appel, elle devra effectuer les opérations suivantes:
- Transfert du numéro 77 sur l'afficheur à l'aide de la touche .
- Pression sur la touche marquée .
- Envoi sur la ligne 1 du code numérique afférent au numéro 77 vers la colonne montante.
- Activation temporaire de la borne T du standard, pour l'allumage de la caméra.
- Si la borne +I du standard est active, désactivation de la borne.
- Activation temporaire de la borne +I et extinction des moniteurs éventuellement allumés.
- Raccordement du circuit audio du moniteur avec le code 77 vers la colonne montante.
- Activation de la borne CH du standard pour la durée du temps d'appel, et transfert du signal d'appel vers la ligne 3 de la colonne montante.
- Raccordement du circuit audio du standard après le temps d'appel.
- Si le combiné du moniteur n'est pas décroché, le standard compte le temps d'attente.
- Si le combiné du moniteur est décroché avant que le temps d'attente soit écoulé, le standard commence à compter le temps de conversation maximum.
- Avec combiné rattaché ou décroché, il est possible d'activer les deux fonctions complémentaires. Notez que les deux fonctions complémentaires peuvent être activées même si le moniteur n'a pas été appelé.
- Une fois le temps d'attente ou de conversation écoulé, le standard relié au moniteur enverra un code de remise à zéro pour désactiver le moniteur, activera la borne +I pour éteindre le moniteur de la colonne montante, activera la borne I pour éteindre son moniteur et désactivera la borne T pour éteindre sa caméra.
- Il en est de même au rattachage du combiné du moniteur avant que le temps de conversation soit écoulé; environ 5 s après le rattachage du combiné, le standard enverra un code de remise à zéro et activera les bornes respectives.

N.B.: dans une installation avec plaque principale et standard, il faut tenir compte que le temps d'activation de la sonnerie, de la plaque principale, doit être plus long du temps du standard d'au moins une seconde, afin d'éviter le retour du signal d'appel dans l'écouteur de la plaque principale.

DE

Die Bedienungsanleitung ist auf der Website www.vimar.com zum Download verfügbar

INSTALLATION DER NETZGERÄTE

Das Netzgerät ist an einem trockenen und staubfreien Ort unter Vermeidung der Nähe von Wärmequellen zu installieren. Zur Erleichterung von Kontrollen und Einstellungen sollte der Aufstellungsort gut zugänglich sein. Das Netzgerät mit den beigegepackten Dübeln an der Wand befestigen oder in einen Verteiler mit DIN-Omegaschiene einsetzen. Vor dem Anschluß an das Stromnetz mit einem Testgerät sicherstellen, daß die Leiter nicht unterbrochen oder kurzgeschlossen sind. Zur größeren Sicherheit des Anwenders werden alle Apparate mit Niederspannung betrieben und durch einen stark isolierenden Transformator vom Stromnetz getrennt. In jedem Fall sollte jedoch zwischen dem Stromnetz und der Anlage ein Fehlerstromschutzschalter von angemessener Stromfestigkeit installiert werden. Um die Installation zu beenden, folgendermaßen vorgehen:

- 1) Die Anschlußklemmenleisten unter Beachtung der diesem Handbuch beiliegenden Pläne verkabeln.
- 2) Die Versorgungsklemmenleiste unterhalb der Abdeckung an der Rückseite anschließen.
- 3) Netzgerätversorgung einschalten: Nach einer ersten Einrichtphase der Anlage dürfen lediglich die ROTEN LED L1-L6 für die Anzeige der Versorgungsspannung des Klingeltableaus, der Sprechgeräte und der Monitore aufleuchten. Diese Hinweise gelten ebenso für alle anderen Apparate dieser Anlage. Darüber hinaus ist bei Klingeltableaus mit Kamera und bei Außenkameras folgendes zu beachten:
- 4) Betrieb bei Temperaturen zwischen -5° und +50°C. Um die Anlage vor Überhitzung, z.B. vor starker Sonneneinstrahlung zu schützen, empfiehlt sich die Montage einer Sonnenblende oder anderer Wetterschutzvorrichtungen.
- 5) Das Objektiv ist vor direkten Lichtquellen zu schützen (Sonne, Scheinwerferlicht usw.).
- 6) Der Besucher muß von vorne angeleuchtet werden. Bei unzureichender Beleuchtung ist zusätzlich eine netzversorgte Außenlampe anzubringen.

ALLGEMEINE HINWEISE FÜR INSTALLATION UND VERKABELUNG

Für die korrekte Installation einer DIGIBUS-Anlage sind folgende Faktoren zu berücksichtigen:

- der Typ des Gebäudes, in dem die Installation erfolgt
- die Größe der Anlage

Alle Apparate sind nach den "CE"-Normen gemäß der 89/336/EWG bezüglich der europäischen Sicherheitsnormen und der europäischen Normen bzgl. der elektromagnetischen Verträglichkeit konstruiert. Trotzdem ist im Sinne einer einwandfreien Installation die Beachtung einiger wenigen, einfachen Hinweise erforderlich:

- Die Leiter der Anlage sind unter Berücksichtigung der Gesamtlänge der Anlage zu verlegen; der Querschnitt der Adern steigt mit der Gesamtlänge der Verkabelung wie in der untenstehenden Tabelle ersichtlich.
- Die Kabel zwischen den Außenstationen/Innenstellen und dem Netzgerät dürfen nicht gemeinsam mit den Stromleitungen (230V oder mehr) verlegt werden, sondern sind in getrennten Kanälen zu führen.

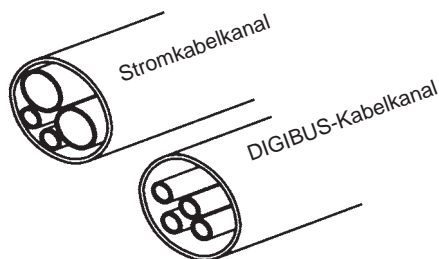

Technische Merkmale des Netzgerätes Art. 6948

Basis-Netzgerät für sämtliche DIGIBUS-Videotürsprechanlagen mit technopolimerem V-0-Klasse-Gehäuse und Vorrüstung für die Montage auf DIN-Omega-Schiene (12 Module) bzw. für Wandbefestigung mit Dübeln.

Das Netzgerät verfügt über auswechselbare Karten und abnehmbare Klemmenleisten für eine schnelle Wartung sowie über einen Ruftongenerator und 6 LED für die Betriebsanzeige.

Technische Daten des Netzgerätes:

- Abmessungen: 208x135x72
- Gewicht (nur Netzgerät): 1,5Kg
- Versorgung: 230V A.C. (+6/-10%) 50-60Hz (auf Anfrage auch andere erhältlich)
- maximale Leistungsaufnahme: 70VA
- Ausgang für Stromversorgung von Sprechanlagen und Klingeltableau: 13,5VDC 0,5A aussetzender Zyklus (90 Sek. ON, 420 Sek. OFF) 0,5 A ständig (Max. 10 Verteiler Art. 949B und eine Videotürstelle oder 60 Apparate vom Typ Art. 887B, 6204, 6344, 6554, 6624, 6614 und eine Videotürstelle)
- Ausgang für die Monitor-Stromversorgung: 18VDC 0,8A aussetzender Zyklus (90 Sek. ON, 420 Sek. OFF) (Max. 2 parallele Monitore vom)
- Türöffnerausgang: 15V gleichgerichtet 1A aussetzender Zyklus (30 Sek. ON, 480 Sek. OFF)
- Ausgänge für die Aktivierung von Zusatzfunktionen: 12VDC 0,15A aussetzender Zyklus (255 Sek. ON, 255 Sek. OFF) (Max. 1 Relais vom Typ 0170/001 usw.)

Eingebaute Schutzvorrichtungen:

- Transformator-Primärwicklung: PTC SIEMENS Typ C840;
- 1. Sekundärwicklung für Stromversorgung des internen Schaltkreises: Sicherung F- 3,15 AL 250 V (F1);
- 2. Sekundär-Trafowicklung für die Versorgung des Türöffners und/oder der Lampen: PTC SIEMENS Typ C945;
- elektronischer Rufgenerator: PTC SIEMENS Typ C945;
- elektronischer Schutz vor Überlast oder Kurzschluß an der Monitor-Steigleitung bzw am Klingeltableau.

LED-Kontrollanzeige:

L1 - Versorgung Monitor (Klemmen + und -)	ROT LED
L2 - Türöffnerfunktion (Klemme S)	GELB LED
L3 - Hilfsfunktion 1 (Klemme F1)	GRÜN LED
L4 - Hilfsfunktion 2 (Klemme F2)	GELB LED
L5 - Sprechleitung und Ruftongenerator (3)	GRÜN LED
L6 - Versorgung digitaler Schaltkreis (4 und 5)	ROT LED

Funktionsbeschreibung der Netzgerätklemmen

M1-M2: Befestigungsklemmen für Abschirmung des Koaxialkabels

V1-V2: Befestigungsklemmen für Innenleiter des Koaxialkabels

+I: Anschluß für die Funktion Monitorausschaltung

Diese Klemme der Klingeltableaus oder der Telefonzentrale dient der Monitorausschaltung am Ende eines Gespräches und vor einem neuen Anruf. Wenn die Klemme +I mit der Klemme 4 kurzgeschlossen wird, fällt die Spannung zwischen den Klemmen + und - auf Null ab und bleibt für die gesamte Kurzschlußzeit auf Null. Die LED L1 schaltet sich bei fehlender Spannung an den Klemmen + und - aus.

CH: Anschluß Ruftonaktivierung

Diese Klemme der Klingeltableaus oder der Telefonzentrale dient der Aktivierung des Ruftongenerators im Netzgerät. Durch Kurzschließen von Klemme CH mit Klemme 4 wird ein Rufton ausgelöst, der von der Klemme 3 ausgeht. Der Ton dauert solange an, wie die Klemme CH kurzgeschlossen bleibt.

S: Anschluß Türöffnerfreigabe

Diese Klemme der Klingeltableaus oder der Telefonzentrale dient dem Öffnen des Schlosses der entsprechenden Türstelle. Schließt man die Klemme S mitauf der Klemme 4 kurz, so wird die Klemme S1 mit der Klemme 0 (entsprechend den gleichgerichteten 15 V) kurzgeschlossen, und die LED L2 leuchtet auf. Die Klemme S1 bleibt so lange kurzgeschlossen, wie die Klemme S aktiviert ist.

F1: Anschluß 1. Hilfsfunktion

Diese Klemme der Klingeltableaus oder der Telefonzentrale dient der Aktivierung der Funktion F1. Durch Kurzschließen von Klemme F1 mit Klemme 4 steigt die Spannung an Klemme R1 auf 12Vdc und bleibt solange auf 12V, wie die Klemme F1 kurzgeschlossen ist. Die Aktivierung wird durch LED L3 angezeigt.

DE

- F2: Anschluß 2. Hilfsfunktion**
Diese Klemme der Klingeltableaus oder der Telefonzentrale dient der Aktivierung der Funktion F2. Durch Kurzschließen von Klemme F2 mit Klemme 4 steigt die Spannung an Klemme R2 auf 12Vdc und bleibt solange auf 12V, wie die Klemme F2 kurzgeschlossen ist. Die Aktivierung wird durch LED L4 angezeigt.
- 3: Anschluß für Ruf- und Sprechfunktion**
Diese Klemme sendet Rufsignale über die Steigleitung und signalisiert eingeschaltete Sprechgeräte mit abgenommenem Hörer. Bei Aktivierung der Klemme CH geht von der Klemme 3 ein moduliertes Rufsignal aus und LED L5 schaltet sich ein. Wenn die Klemme CH deaktiviert ist, signalisiert die Klemme 3 das Vorhandensein von einer oder mehreren Sprechgeräten (Monitore) mit abgehobenem Hörer durch Aufleuchten von LED L5.
- 4: Minus-Versorgung Digitalschaltkreis**
- 5: +13,5Vdc 0,5A ständig 0,5A aussetzender Zyklus für Versorgung Digitalschaltkreis**
Aufleuchten von LED L6 zeigt an, daß Klemme 5 unter Spannung steht.
- : Minus-Versorgung Monitor**
- +: +18Vdc 0,8A für Versorgung Monitor** Aufleuchten von LED L1 zeigt an, daß Klemme + unter Spannung steht.
- 4: Minus-Versorgung für Hilfsfunktionen**
- R1: +12Vdc 0,15A für Hilfsfunktion 1**
Die Klemme dient zur Aktivierung der Funktion F1. Wenn die Klemme F1 aktiviert ist, weist die Klemme R1 eine Spannung von 12Vdc auf.
- 4: Minus-Versorgung für Hilfsfunktionen**
- R2: +12Vdc 0,15A für Hilfsfunktion 2**
Die Klemme dient zur Aktivierung der Funktion F2. Wenn die Klemme F1 aktiviert ist, weist die Klemme R2 eine Spannung von 12Vdc auf.
- S1: Anschluß Türöffnerfreigabe 1A**
Bei Aktivierung von Klemme S wird Klemme S1 mit Klemme 0 kurzgeschlossen. Die Leitung ist mit der PTC SIEMENS Typ C945;
- 15-0: 15V gleichgerichtet**
Klemmen für Versorgung der Türöffner und Verbraucher. und 1A für Türöffnerfreigabe
Die Leitung ist mit der PTC SIEMENS Typ C945;
- PRIM: Versorgungsklemmen: 230Vac +6/-10% 50-60Hz**
Diese Klemmen befinden sich unter einer Schutzabdeckung aus Ther-

moplastmaterial mit dem Zeichen  und dienen dem Netzanschluß. Es gibt kein Erdungskabel, da es sich hier um ein Netzgerät der Klasse 2 handelt.

Einstellungen vor der Inbetriebnahme

Nach Installation und Anschluß der Anlage die Stromversorgung einschalten und das Anliegen von Spannung anhand der LED auf dem Netzgerät kontrollieren. Bei den Netzgeräten Art. 6941, 6942 und 6947 wird die Spannung durch das Aufleuchten von nur einer LED (L6 rot) angezeigt, während bei dem Netzgerät Art. 6948 die roten LED L1 und L6 aufleuchten. Nach dem Einschalten der Stromversorgung müssen mind. 10 s vergehen, bevor mit der Programmierung der Anlage begonnen werden kann. Anschließend müssen die Funktionsparameter der Klingeltableaus und der Hauptstelle kontrolliert und evtl. programmiert werden. Sowohl die Klingeltableaus als auch die Hauptstelle sind werkseitig bereits mit einer Basisprogrammierung konfiguriert, welche je nach Anforderung der Anlage verändert werden kann. Zur Programmierung der Klingeltableaus und der Hauptstelle siehe beiliegende Anleitungen.

Geben Sie nach Programmierung der Funktionsparameter von Klingeltableaus und Hauptstelle die Teilnehmernummern der Sprechgeräte und der Monitore ein. Bei Anlagen für große Gebäudekomplexe empfiehlt es sich, die Teilnehmernummern an den Klingeltableaus der Nebeneingänge zu programmieren.

Programmierung der Teilnehmernummern für Sprechanlagen, Monitore und digitale Verteiler

Wenn die Anlage einen Parallelanschluß der Klingeltableaus vorsieht, empfiehlt es sich, die Verbindung zu den Klingeltableaus, dessen Brücke EIN/AUS Stromlos oder in Position AUS ist, für die Zeit der Programmierung zu unterbrechen. Die Benutzung der Klingeltableaus Art. 8843, 8845, 8844, 8847, 8943, 8945, 943/... und 943/5... zur Programmierung der Sprechgeräte und Monitore darf erst nach Programmierung aller Tasten des Tableaus erfolgen. Die Apparate einzeln programmieren.

Programmierung der Sprechgeräte und der Monitore mit interner Codierung Art. 887B, 8871/B, 6204, 62K4, 6304, 6504 vom Klingeltableau aus

- 1) Drücken Sie kurz den Programmierungsschalter, der sich sowohl auf der Sprechgarnitur als auch auf den Monitoren befindet.
- 2) Drücken Sie dann die Taste , bis die rote LED neben dem Programmierungsschalter aufleuchtet.
- 3) Sollte die LED nicht aufleuchten, wiederholen Sie den Vorgang ab 1).
- 4) Heben Sie den Hörer ab und überprüfen Sie die Audioverbindung mit dem Klingeltableau.
- 5) Geben Sie auf dem Klingeltableau die Nummer ein, mit der die Sprechgarnitur programmiert werden soll und senden Sie den Ruf mit Hilfe der Taste "C".
- 6) Warten Sie für die LED-Ausschaltung beim Haustelefon als Programmierungsbastätigung.
- 7) Gehen Sie bei der Programmierung der anderen Apparate in der gleichen Weise vor.

Monitorunterseite Art. 6304 - 6324

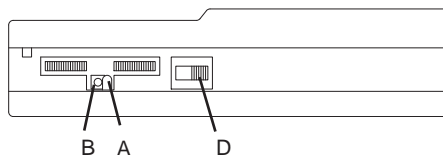

Monitorunterseite Art. 6504

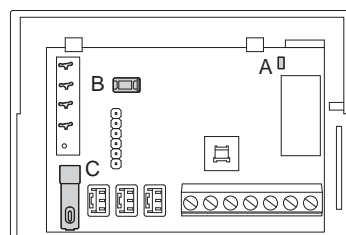
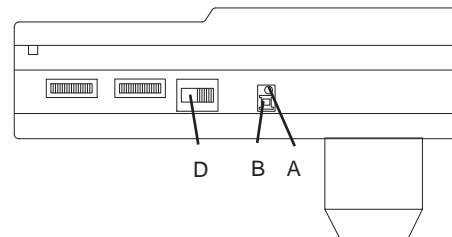

Art. 6204

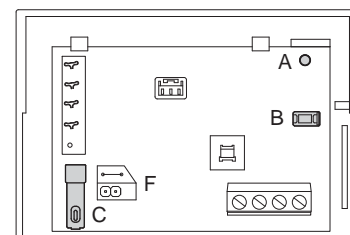

Art. 62K4

Art. 887B/1

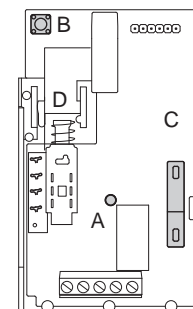
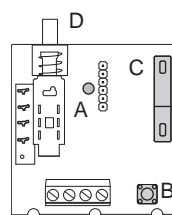

Art. 887B

- A- Interne Led für die Statusanzeige Programmierung/Aktivierung Sprechleitung
- B- Reset-/Programmierungstaste
- C- Türöffnertaste
- D- Wahlschalter mit 4 Stellen (nur Art. 887B und 887B/1)
- F - Jumper Rufonlautstärke hoch/niedrig (nur Art. 62K4)

HINWEISE ZU BETRIEB UND PROGRAMMIERUNG DER HAUSTELEFONE ART. 62K4 UND ART. 887B/1

Rufsignal

Die Haustelegone Art. 62K4 und Art. 887B/1 in Basisausföhrung haben Rufsignal am Lautsprecher des Haustelegons, natörllich wird das Rufsignal bei Abnehmen des H6rers unterbrochen.

Das Haustelegon erzeugt intern das Rufsignal und die entsprechende Dauer: das gleichzeitige Dröcken der Rufstasten föur einige Zeit erm6glicht den Zugriff auf dem Programmiermenü der Rufparameter (Audiofrequenz: hoch, mittlere, niedrig; Signaldauer: kurz, mittlere, verlängert). Um das Programmiermenü der Rufparameter zu erreichen folgende Punkte durchföhren:

- Hohe Frequenz und kurze Dauer
- Hohe Frequenz und mittlere Dauer
- Hohe Frequenz und verlängerte Dauer
- Mittlere Frequenz und kurze Dauer
- Mittlere Frequenz und mittlere Dauer
- Mittlere Frequenz und verlängerte Dauer
- Niedrige Frequenz und kurze Dauer
- Niedrige Frequenz und mittlere Dauer
- Niedrige Frequenz und verlängerte Dauer

Option Regelung der Ruftonlautstärke (nur Haustelegon 62K4)

Das Haustelegon Art. 62K4 bietet auöerdem die M6glichkeit einer zweistufigen Regelung der Ruftonlautstärke; mit dem Jumper "CN6 - VOL" (Pos. "F" der Abbildung) wird folgendermaöen die Lautstärke geändert:

- Jumper ein = hohe Ruftonlautstärke
- Jumper aus = niedrige Ruftonlautstärke

Programmierungsprozedur der Rufparameter föur Haustelegon 62K4

- Die Programmierungstaste am Haustelegon kurz dröcken.
- Anschlieöend die Taste  dröcken, bis die rote Led aufleuchtet. Weitere 5 Sekunden gedröckt halten, bis die rote Led von Dauerlicht auf Blinken wechselt.
- Wenn die LED nicht anfängt zu blinken, muss der Vorgang ab Punkt 1 wiederholt werden
- Das Haustelegon beginnt, die aktuell eingestellte Melodie abzuspielden. Durch mehrmaliges Dröcken der Töuroffnertaste "C" k6nnen nacheinander 9 unterschiedliche und verschieden lange Melodien gewählt werden.
- Nach Wahl der gewönschten Melodie warten, bis die erfolgte Programmierung durch Erl6schen der roten Led am Haustelegon bestätigt wird.

Programmierungsprozedur der Rufparameter föur Haustelegon 887B/1

Das Programmiermenü der Rufparameter folgendermaöen 6ffnen:

- Die zwei Tasten des Haustelegons gleichzeitig etwa föunf Sekunden lang dröcken: das Haustelegon aktiviert den ersten Ruf (hohe Frequenz und kurze Dauer);
- Durch wiederholtes Dröcken der Taste der Zusatzfunktion F1 (2. Taste) k6nnen andere Rufarten (mit verschiedener Frequenz und Dauer) generiert werden.
- Durch Dröcken der Taste mit Töuroffnerfunktion (1. Taste) wird die erfolgte Wahl der Rufart bestätigt und gespeichert;
- wenn mindestens zwanzig Sekunden lang keine Tasten gedröckt werden, verlässt das Haustelegon die Programmierung der Rufparameter und kehrt zum Normalbetrieb zuröck.

Programmierung der digitalen Verteiler Art. 949B vom Klingeltableaus aus



- Dröcken Sie kurz die Taste PS1 auf dem digitalen Verteiler.
- Dröcken Sie dann die Taste PS2 auf dem digitalen Verteiler, bis die erste der vier LED aufleuchtet, die sich ebenfalls auf dem Verteiler befinden.
- Sollte sich die LED nicht einschalten, wiederholen Sie den Vorgang ab 1).
- Heben Sie den H6rer der Sprechgarnitur oder des Monitors ab, der an die Klemmen A1 und A3 des betreffenden Verteilers angeschlossen ist, und überpröfen Sie die Audioverbindung mit dem Klingeltableau.
- Geben Sie auf dem Klingeltableau oder der Hauptstelle die Nummer ein, mit der die Sprechgarnitur programmiert werden soll und senden Sie den Ruf mit Hilfe der Taste „C“.
- Warten Sie föur die LED-Ausschaltung beim Haustelegon als Programmierungsbastätigung.
- Zur Programmierung der anderen drei an diesen Verteiler angeschlossenen Sprechstellen (Sprechgarnitur oder Monitor) dröcken Sie erneut die Taste PS1 und halten Sie dann die Taste PS2 gedröckt, bis die zweite, dritte oder vierte LED aufleuchtet.
- Die LED zeigen wie folgt an, welche Sprechstelle gerade im Programmiermodus ist:

LED1 <-->	Klemmen A1 und A3
LED2 <-->	Klemmen B1 und B3
LED3 <-->	Klemmen C1 und C3
LED4 <- ->	Klemmen D1 und D3
- Gehen Sie bei der Programmierung der anderen Verteiler in der gleichen Weise vor.



Programmierung von Sprechgeräten, Monitoren und digitalen Verteilern



von der Zentrale Art. 945B oder 955 aus.

Die Programmierung der Nummer föur Sprechgeräten und Monitore von der Zentrale aus, erfolgt in folgender Weise:

- Drehen Sie den Schlössel, um ihn auf die Funktion „Intern“ einzustellen.
 - Heben Sie den H6rer der Zentrale ab und dröcken Sie auf die Taste .
- Die Kontrolllampe neben der Taste  leuchtet auf.
- Programmieren Sie jetzt die Sprechgarnitur, den Monitor oder den Verteiler, ohne den H6rer wieder aufzulegen:

Programmierung der Sprechgeräten und Monitore mit interner Codierung Art. 887B, 6204, 6304, 6324, 6504



- Dröcken Sie kurz den Programmierungsschalter, der sich sowohl auf der Sprechgarnitur als auch auf den Monitoren befindet (siehe Abbildungen auf dieser Seite).
- Dröcken Sie dann die Taste , bis sich die LED neben dem Programmierungsschalter einschaltet.
- Sollte sich die LED nicht einschalten, wiederholen Sie den Vorgang ab 1).
- Heben Sie den H6rer ab und überpröfen Sie die Audioverbindung mit der Zentrale.
- Geben Sie an der Zentrale die Nummer ein, mit der die Sprechgarnitur programmiert werden soll und senden Sie den Ruf mit Hilfe der Taste .
- Warten Sie föur die LED-Ausschaltung beim Haustelegon als Programmierungsbastätigung.
- Gehen Sie bei der Programmierung der anderen Apparate in der gleichen Weise vor.

Hinweis: Die Audioverbindung zwischen Zentrale und Sprechgarnitur erfolgt nur dann, wenn die Kontrolllampe der Taste  leuchtet. Sollte sie nicht leuchten, so muß erneut die Taste  gedröckt werden, um sie einzuschalten. Die Leuchtdauer der Kontrolllampe entspricht der an der Zentrale eingestellten maximalen Gesprächsdauer.

Programmierung der digitalen Verteiler Art. 949B

- Dröcken Sie kurz die Taste PS1 auf dem digitalen Verteiler.
- Dröcken Sie dann die Taste PS2 auf dem digitalen Verteiler bis die erste der vier LED aufleuchtet, die sich ebenfalls auf dem Verteiler befinden.
- Sollte die LED nicht aufleuchten, wiederholen Sie den Vorgang ab 1).
- Heben Sie den H6rer der Sprechgarnitur oder des Monitors ab, der an die Klemmen A1 und A3 des betreffenden Verteilers angeschlossen ist, und überpröfen Sie die Audioverbindung mit der Zentrale. Legen Sie dann den H6rer wieder auf.
- Geben Sie auf der Zentrale die Teilnehmernummer ein, mit der die Sprechgarnitur programmiert werden soll und senden Sie den Ruf mit Hilfe der Taste .
- Warten Sie föur die LED-Ausschaltung beim Haustelegon als Programmierungsbastätigung.
- Zur Programmierung der anderen drei an diesen Verteiler angeschlossenen Sprechstellen (Sprechgarnitur oder Monitor) dröcken Sie erneut die Taste PS1 und halten Sie dann die Taste PS2 gedröckt, bis die zweite, dritte oder vierte LED aufleuchtet.
- Die LED zeigen wie folgt an, welche Sprechstelle gerade im Programmiermodus ist:

LED 1 - @	Klemmen A1 und A3
LED 2 - @	Klemmen B1 und B3
LED 3 - @	Klemmen C1 und C3
LED 4 - @	Klemmen D1 und D3
- Gehen Sie bei der Programmierung der anderen Verteiler in der gleichen Weise vor wie zuvor.

Hinweis: Die Audioverbindung zwischen Zentrale und Sprechgarnitur erfolgt nur dann, wenn die Kontrolllampe der Taste  leuchtet. Sollte sie nicht leuchten, so muß erneut die Taste  gedröckt werden, um sie einzuschalten. Die Leuchtdauer der Kontrolllampe entspricht der an der Zentrale eingestellten maximalen Gesprächsdauer.



FUNKTIONSWEISE DER ANLAGE

Bei den Türsprechanlagen der Serie DIGIBUS wird das Basisnetzgerät Art. 6948 verwendet.

Durch dieses werden Monitore, Sprechgeräte, digitale Verteiler, Klingeltableaus und Zentrale versorgt.

Wenn nötig können Zusatznetzgeräte benutzt werden, z.B. bei langen Leitungen, einer großen Anzahl von Apparaten oder Spannungsabfällen, und zwar: Art. 6942 zur Versorgung von Klingeltableaus, Zentrale, digitalen Verteilern, Sprechgeräten und Monitoren (für den digitalen Schaltkreis). Art. 6947 zur Versorgung von Monitoren und Wiederaufbau des Rufsignals. Zum Anschluß der Netzgeräte siehe Schaltpläne der entsprechenden Anlagen.

Das Senden des Rufsignals an Apparate, Sprechgeräte oder Monitore vom Klingeltableau oder der Zentrale aus erfolgt, indem die interne Nummer auf der Tastatur des Klingeltableaus oder der Zentrale eingegeben und anschließend die

Taste "C" oder  gedrückt wird. Zum Annullieren des Rufes Taste "R" drücken. Die Zusatzfunktionen können unabhängig voneinander aktiviert werden. Nach Drücken der Ruftaste senden das Klingeltableau bzw. die Zentrale den digitalen Code, der die Einschaltung der Intern-Funktion ermöglicht. Das erste Klingeltableau bzw. die erste Zentrale in Verbindung mit der Steigleitung der Monitore (oder Sprechgeräte) unterbricht für einen Moment die Versorgung der Klemmen + und - der Steigleitung, um eventuell eingeschaltete Monitore auszuschalten, aktiviert dann den Rufgenerator des Netzgerätes für die zuvor eingestellte Zeitdauer und sendet schließlich das Rufsignal zur Steigleitung. Am Ende des Rufes baut die Sprechgarnitur bzw. der Monitor automatisch die Sprechverbindung zum externen Klingeltableau oder der Zentrale auf. Bei Verbindungen zwischen Monitor und Video-Türsprechstelle oder Monitor und Zentrale mit Kamera erscheint das Bild, welches durch die Kamera der Video-Türsprechstelle oder der Zentrale aufgenommen wird. Nach dem Verbindungsaufbau ist es möglich, die Kamera der Video-Türsprechstelle mit der Taste  zu neigen. Die Zusatzfunktionen können unabhängig davon, ob interne Anschlüsse sich eingeschaltet haben, aktiviert werden. Die Türöffnertaste  öffnet das Schloß der Türstelle jedoch nur, wenn der interne Anschluß mit der externen Türsprechstelle in Verbindung steht. Andernfalls geht der Ruf bei der Pförtnerzentrale ein. Sobald der Ruf erfolgt ist, bleibt die Verbindung zwischen den Apparaten für die auf dem Klingeltableau oder der Zentrale eingestellten Wartezeit bestehen, wenn der Hörer nicht abgenommen wird bzw. für die Dauer des Gesprächs, wenn die Verbindung zwischen den Apparaten aufgebaut wird. Bei Auflegen des Hörers vor Ablauf der Gesprächsdauer, wird die Verbindung zur Sprechgarnitur oder dem Monitor nach ca. 5 s unterbrochen.

Beschreibung der Standardanlagen:

Im Folgenden werden drei Standardanlagen für DIGIBUS Videotürsprechanlagen mit Netzgerät Art. 6948 beschrieben.

Sollen die Hilfsfunktionen benutzt werden, so müssen die Klemmen F1 und F2 des Klingeltableaus an die entsprechenden des Netzgerätes angeschlossen werden. Die Benutzung der zwei Hilfsfunktionen in Verbindung mit den Sprechgeräten und Monitoren Art. 8877, 6201, 6327 erfordert den Anschluß der Funktionen zwischen Sprechgarnitur/Monitor und digitalem Verteiler Art. 949B.

A) Video-Türsprechanlage mit einem Klingeltableau (siehe SI212).







B) Video-Türsprechanlage für große Gebäudekomplexe mit einer Video-Haupttürstelle sowie Nebentürstellen oder Video-Nebentürstellen (siehe si177).

C) Video-Türsprechanlage mit einem Klingeltableau und mit Monitor und Kamera ausgestattete Pförtnerzentrale (siehe Abb. si176).

A) Video-Türsprechanlage mit einem Klingeltableau (siehe SI212)

- Geben Sie auf der Tastatur des Klingeltableaus die Nummer des gewünschten Teilnehmers ein, z.B. 77.
- Drücken Sie die Taste "C".
- Die Klemme +L des Klingeltableaus wird aktiviert.
- Auf der Leitung 1 wird der digitale Code für die Benutzernummer 77 zur Steigleitung des Monitors übermittelt.
- Für einen kurzen Moment wird die Klemme +I aktiviert und evtl. angeschaltete Monitore ausgeschaltet.
- Verbindungsaufbau Sprechschaltkreis des Monitors mit der Benutzernummer 77 zur Steigleitung.
- Aktivierung der Klemme CH des Klingeltableaus für die Rufdauer und Senden des Rufsignals auf Leitung 3 der Steigleitung.
- Verbindungsaufbau Sprechschaltkreis des Klingeltableaus nach erfolgtem Ruf.
- Wenn der Hörer des Monitors nicht abgenommen wird, beginnt die Wartezeit am Klingeltableau zu laufen.
- Wenn der Hörer des Monitors vor Ablauf der Wartezeit abgenommen wird, beginnt am Klingeltableau die max. Gesprächsdauer zu laufen.
- Sowohl bei aufgelegtem als auch bei abgehobenem Hörer können die beiden Zusatzfunktionen sowie die Türöffnerfunktion, wobei die Zusatzfunktionen genutzt werden, auch dann aktiviert werden können, wenn der Apparat nicht zuvor angerufen wurde.
- Wenn die Taste  gedrückt wird, sendet der Monitor über die Steigleitung den Türöffnercode mit der eigenen Benutzernummer (z.B. 77). Das Klingeltableau, von dem der Ruf ausging, erkennt den Code und aktiviert die Klemme S für die eingestellte Türöffnungsdauer. Während dieser Zeit, in der

die Klemme S aktiviert ist, fällt die Spannung an der Klemme S1 des Netzgerätes auf 0V ab.

- Wenn die Taste  gedrückt wird, sendet der Monitor über die Steigleitung den Zusatzfunktionscode F2 mit der eigenen Benutzernummer (z.B. 77). Das Klingeltableau, von dem der Ruf ausging, erkennt den Code und aktiviert die Klemme F2 für die eingestellte Zeit F2.
 - Wenn die Taste  gedrückt wird, sendet der Monitor über die Steigleitung den Zusatzfunktionscode F1 mit der eigenen Benutzernummer (z.B. 77). Das Klingeltableau, von dem der Ruf ausging, erkennt den Code und aktiviert die Klemme F1 für die eingestellte Lichtdauer F1.
 - Nach Ablauf der Wartezeit oder der max. Gesprächsdauer sendet das mit dem Monitor verbundene Klingeltableau einen Resetcode und aktiviert somit die Klemme +I zum Ausschalten des Monitors.
 - Diese erfolgt auch bei Auflegen des Hörers vor Ablauf der max. Gesprächsdauer. Ca. 5 s nachdem der Hörer aufgelegt wurde, sendet das Klingeltableau einen Resetcode und aktiviert somit die Klemme +I zum Ausschalten des Monitors.
- B) Video-Türsprechanlage für große Gebäudekomplexe mit einer Video-Haupttürstelle sowie Nebentürstellen oder Video-Nebentürstellen (siehe Abb. SI177).**
- Geben Sie auf der Tastatur des Klingeltableaus die Nummer des gewünschten Teilnehmers ein, z.B. 77.
 - Drücken Sie die Taste "C".
 - Die Klemme +L der Haupttürstelle wird aktiviert.
 - Auf der Leitung 1 wird der digitale Code für die Benutzernummer 77 zur Steigleitung des Monitors übermittelt.
 - Der digitale Rufcode für die Benutzernummer 77 wird von allen Nebentürstellen erkannt. Die Nebentürstelle, unter deren Rufcodes sich der Code 77 befindet, reagiert wie folgt:
 - Die Nebentürstelle zeigt den Modus "Besetzt - Bitte warten" an.
 - Für einen kurzen Moment wird die Klemme +I aktiviert und evtl. angeschaltete Monitore ausgeschaltet.
 - Erneutes Senden des Rufcodes für die Benutzernummer 77 zur Steigleitung des Monitors.
 - Verbindungsaufbau Sprechschaltkreis des Monitors mit der Benutzernummer 77 zur Steigleitung.
 - Aktivierung der Klemme CH der Nebentürstelle für die Rufdauer, die an der Nebentürstelle eingestellt ist, und Senden des Rufsignals auf Leitung 3 der Steigleitung.
 - Verbindungsaufbau Sprechschaltkreis der Haupttürstelle nach abgelaufener Rufzeit, die an der Haupttürstelle eingestellt ist.
 - Wenn der Hörer des Monitors nicht abgenommen wird, beginnt die Wartezeit an der Haupttürstelle zu laufen.
 - Wenn der Hörer des Monitors vor Ablauf der Wartezeit abgenommen wird, beginnt an der Haupttürstelle die max. Gesprächsdauer zu laufen.
 - Sowohl bei aufgelegtem als auch bei abgehobenem Hörer können die beiden Zusatzfunktionen sowie die Türöffnerfunktion genutzt werden, wobei die Zusatzfunktionen auch dann aktiviert werden können, wenn der Apparat nicht zuvor angerufen wurde.
 - Wenn die Taste  gedrückt wird, sendet der Monitor über die Steigleitung den Türöffnercode mit der eigenen Benutzernummer (z.B. 77). Die Haupttürstelle, von der der Ruf ausging, erkennt den Code und aktiviert die Klemme S für die eingestellte Türöffnungsdauer. Während dieser Zeit, in der die Klemme S aktiviert ist, fällt die Spannung an der Klemme S1 des Netzgerätes auf 0V ab.
 - Wenn die Nebentürstelle, welche den Ruf wiederholt hat, über die Türöffnerfunktion verfügt, so aktiviert auch sie nach dem Druck der Taste  bei 0001 die eigene Klemme S.
 - Wenn die Taste  gedrückt wird, sendet der Monitor über die Steigleitung den Zusatzfunktionscode F2 mit der eigenen Benutzernummer (z.B. 77). Die Neben- und Haupttürstelle erkennen den Code und aktivieren jeweils die Klemme F2 für die eingestellte Zeit F2.
 - Wenn die Taste  gedrückt wird, sendet der Monitor über die Steigleitung den Zusatzfunktionscode F1 mit der eigenen Benutzernummer (z.B. 77). Die Neben- und Haupttürstelle erkennen den Code und aktivieren jeweils die Klemme F1 für die eingestellte Lichtdauer F1.
 - Nach Ablauf der Wartezeit oder der max. Gesprächsdauer sendet die mit dem Monitor verbundene Haupttürstelle einen Resetcode und aktiviert somit die Klemme +I zum Ausschalten des Monitors. Sie verläßt den „Besetzt - Bitte warten“-Modus.
 - Diese erfolgt auch bei Auflegen des Monitorhörers vor Ablauf der max. Gesprächsdauer. Ca. 5 s nachdem der Hörer aufgelegt wurde sendet die Haupttürstelle einen Resetcode und aktiviert somit die Klemme +I zum Ausschalten des Monitors.
 - Während zwischen der Haupttürstelle und einem Monitor ein Gespräch stattfindet, können von den Nebentürstellen aus, die sich nicht im "Besetzt - Bitte warten"-Modus befinden, Sprechgeräte und Monitore angerufen werden.

Hinweis: Bei den Anlagen für große Gebäudekomplexe muß darauf geach-

tet werden, daß die Türklingel der Haupttürstelle mindestens eine Sekunde länger läutet als die der Nebentürstellen, damit das Rufsignals nicht im Lautsprecher der Haupttürstelle nachhallt.

C) Video-Türsprechanlage mit einem Klingeltableau und mit Monitor und Kamera ausgestatteter Pförtnerzentrale (siehe Abb. si176).

Pförtnerzentrale in Position EXTERN (Kontrolllampe der Taste  leuchtet)

- Geben Sie auf der Tastatur der Haupttürstelle die Nummer des gewünschten Teilnehmers ein, z.B. 77.
- Drücken Sie die Taste „C“.
- Die Klemme +L des Klingeltableaus wird aktiviert.
- Auf der Leitung 1 wird der digitale Code für die Benutzernummer 77 zur Steigleitung des Monitors übermittelt.
- Der digitale Rufcode wird durch die Pförtnerzentrale erkannt und die Klemme +I für einen kurzen Moment aktiviert, um evtl. angeschaltete Monitore auszuschaleten.
- Auf der Anzeige der Pförtnerzentrale erscheint „STOP“.
- Die Klemme I der Pförtnerzentrale wird aktiviert, damit der Monitor der Zentrale ausgeschaltet bleibt.
- Erneutes Senden des Rufcodes für die Benutzernummer 77 zur Steigleitung des Monitors.
- Verbindungsaufbau Sprechschaltkreis des Monitors mit der Benutzernummer 77 zur Steigleitung.
- Aktivierung der Klemme CH der Zentrale für die Rufdauer, die auf dieser eingestellt ist, und Senden des Rufsignals auf Leitung 3 der Steigleitung.
- Verbindungsaufbau Sprechschaltkreis des Klingeltableaus nach erfolgtem Ruf.
- Wenn der Hörer des Monitors nicht abgenommen wird, beginnt die Wartezeit am Klingeltableau zu laufen.
- Wenn der Hörer des Monitors vor Ablauf der Wartezeit abgenommen wird, beginnt am Klingeltableau die max. Gesprächsdauer zu laufen.
- Sowohl bei aufgelegtem als auch bei abgehobenem Hörer können die beiden Zusatzfunktionen sowie die Türöffnerfunktion genutzt werden, wobei die Zusatzfunktionen auch dann aktiviert werden können, wenn der Apparat nicht zuvor angerufen wurde.

- Wenn die Taste  gedrückt wird, sendet der Monitor über die Steigleitung den Türöffnercode mit der eigenen Benutzernummer (z.B. 77). Das Klingeltableau, von dem der Ruf ausging, erkennt den Code und aktiviert die Klemme S für die eingestellte Türöffnungsdauer. Während dieser Zeit, in der die Klemme S aktiviert ist, fällt die Spannung an der Klemme S1 des Netzgerätes auf 0V ab.

- Wenn die Zentrale über die Türöffnerfunktion verfügt, so aktiviert auch sie nach dem Druck der Taste  bei 0001 die eigene Klemme S.

- Wenn die Taste  gedrückt wird, sendet der Monitor über die Steigleitung den Zusatzfunktionscode F2 mit der eigenen Benutzernummer (z.B. 77). Die Zentrale und das Klingeltableau erkennen den Code und aktivieren jeweils die Klemme F2 für die eingestellte Zeit F2.

- Wenn die Taste  gedrückt wird, sendet der Monitor über die Steigleitung den Zusatzfunktionscode F1 mit der eigenen Benutzernummer (z.B. 77). Die Zentrale und das Klingeltableau erkennen den Code und aktivieren jeweils die Klemme F1 für die eingestellte Lichtdauer F1 (Parameter -07- und -10-).

- Nach Ablauf der Wartezeit oder der max. Gesprächsdauer sendet die mit dem Monitor verbundene Haupttürstelle einen Resetcode zum Ausschalten des Monitors. Die Zentrale aktiviert somit die Klemme +I und löscht die Aufschrift „STOP“.
- Dieses erfolgt auch bei Auflegen des Monitorhörers vor Ablauf der max. Gesprächsdauer. Ca. 5 s nachdem der Hörer aufgelegt wurde, sendet das Klingeltableau einen Resetcode und die Zentrale aktiviert die Klemme +I.



Pförtnerzentrale in Position INTERN (Kontrolllampe der Taste  ausgeschaltet), Ruf vom Klingeltableau aus:

- Gehen Sie auf der Tastatur der Haupttürstelle die Nummer des gewünschten Teilnehmers ein, z.B. 77.
- Drücken Sie die Taste „C“.
- Die Klemme +L des Klingeltableaus wird aktiviert.
- Auf der Leitung 1 wird der digitale Code für die Benutzernummer 77 zur Steigleitung des Monitors übermittelt.
- Die Nummer 77 erscheint auf dem rechten Display der Pförtnerzentrale, das akustische Rufsignal wird ausgelöst.
- Sofern die Klemme I aktiviert ist, wird sie deaktiviert.
- Der Monitor der Zentrale schaltet sich ein und es erscheint das Bild der rufenden Person.
- Verbindungsaufbau Sprechschaltkreis zwischen Zentrale und Klingeltableau.
- Wenn der Hörer des Monitors nicht abgenommen wird, beginnt die Wartezeit am Klingeltableau zu laufen.
- Wenn der Hörer des Monitors vor Ablauf der Wartezeit abgenommen wird, beginnt am Klingeltableau die max. Gesprächsdauer zu laufen.
- Wenn die Taste  gedrückt wird, sendet die Zentrale den Zusatzfunktionscode F2. Das Klingeltableau erkennt den Code, aktiviert die Klemme F2 für

die eingestellte Zeit F2.

- Nach Ablauf der Wartezeit oder der max. Gesprächsdauer sendet die Haupttürstelle einen Resetcode, um die Verbindung zur Zentrale zu unterbrechen. Die Zentrale aktiviert somit die Klemme +I zum Ausschalten des eigenen Monitors.
- Dies geschieht auch bei Auflegen des Hörers der Zentrale vor Ablauf der max. Gesprächsdauer. Ca. 5 s nachdem der Hörer aufgelegt wurde, sendet das Klingeltableau einen Resetcode und die Zentrale aktiviert die Klemme +I.

Pförtnerzentrale in Position INTERN, Ruf vom Monitor oder einer Sprechgaritur aus:

- Bei ausgeschaltetem Monitor drücken Sie die Taste .
- Auf der Leitung 1 wird der digitale Code für den Pförtner mit der Nummer des Monitors (z.B. 77) übermittelt.
- Die Nummer 77 erscheint auf dem linken Display der Pförtnerzentrale, das akustische Rufsignal wird ausgelöst.
- Gehen Sie wie folgt vor, um den Monitor von der Pförtnerzentrale aus anzuwählen:
- Übertragen Sie die Nummer 77 durch Druck der Taste  auf das rechte Display.
- Drücken Sie dann die Taste mit dem Symbol .
- Auf der Leitung 1 wird der digitale Code für die Benutzernummer 77 über die Steigleitung gesendet.
- An der Zentrale wird die Klemme T für die Kamerafreigabe aktiviert.
- Sofern die Klemme I aktiviert ist, wird sie deaktiviert.
- Die Klemme +I wird für einen kurzen Moment aktiviert, um evtl. angeschaltete Monitore auszuschalten.
- Verbindungsaufbau Sprechschaltkreis des Monitors mit der Benutzernummer 77 zur Steigleitung.
- Aktivierung der Klemme CH der Zentrale für die Rufdauer und Senden des Rufsignals auf Leitung 3 der Steigleitung.
- Verbindungsaufbau Sprechschaltkreis der Zentrale nach abgelaufener Rufzeit.
- Wenn der Hörer des Monitors nicht abgenommen wird, beginnt die Wartezeit an der Zentrale zu laufen.
- Wenn der Hörer des Monitors vor Ablauf der Wartezeit abgenommen wird, beginnt an der Zentrale die max. Gesprächsdauer zu laufen.
- Sowohl bei aufgelegtem als auch bei abgehobenem Hörer können die beiden Zusatzfunktionen benutzt werden. Dies ist auch möglich, wenn der Apparat nicht zuvor angerufen wurde.
- Nach Ablauf der Wartezeit oder der max. Gesprächsdauer sendet die mit dem Monitor verbundene Zentrale einen Resetcode, um den Monitor auszuschalten, aktiviert die Klemme +I zum Ausschalten des Steigleitungsmonitors, aktiviert die Klemme I, um den eigenen Monitor auszuschalten und deaktiviert die Klemme T zum Ausschalten der eigenen Kamera.
- Dies geschieht auch bei Auflegen des Monitorhörers vor Ablauf der max. Gesprächsdauer. Ca. 5 s nachdem der Hörer aufgelegt wurde, sendet die Zentrale einen Resetcode und aktiviert die entsprechenden Klemmen.

Hinweis: Bei einer Anlage mit Haupttürstelle und Pförtnerzentrale muß darauf geachtet werden, daß die Türklingel der Haupttürstelle mindestens eine Sekunde länger läutet als die der Nebentürstellen, damit das Rufsignals nicht im Lautsprecher der Haupttürstelle nachhallt.

El manual de instrucciones se puede descargar en la página web www.vimar.com

INSTALACIÓN DE LOS ALIMENTADORES

El alimentador tiene que ser colocado en un lugar seco y lejos del polvo y fuentes de calor. Al fin de facilitar controles y puestas a punto el lugar de la instalación debe ser fácilmente accesible.

Fijar a la pared el alimentador por medio de tacos en dotación o insertándolo en un cuadro apropiado con barra DIN a omega. Ante de proceder al conexionado asegurarse, por medio de un normal tester, que los conductores no sean interrumpidos o en cortocircuito. Para una mayor seguridad del usuario, todas los aparatos funcionan a baja tensión y son separados de la red por un transformador a alta aislamiento. Es oportuno de todas maneras poner entre la red de alimentación y el aparato un interruptor magnetotérmico de portada adecuada. Luego:

- 1) Conectar las cajas de conexiones siguiendo los esquemas adjuntos a este manual.
- 2) Conectar la caja de conexiones de la alimentación que se encuentra debajo de la protección posterior.
- 3) Dar tensión al alimentador: después de la primera fase de adaptación de la instalación solamente los diodos indicadores de tensión a la placa, a los teléfonos y a los monitores deben permanecer encendidos. Estas advertencias son válidas también para todos los otros aparatos que componen la instalación. Además, en lo que concierne las placas provistas de cámara y las cámaras externas, hay que considerar lo que sigue:
 - 4) La cámara funciona de - 5° C a 50° C; para evitar el sobrecalentamiento del aparato es oportuno protegerlo de los rayos solares con un abrigo especial.
 - 5) El objetivo no debe ser iluminado directamente por rayos de luz (sol, faroles de coches etc.).
 - 6) El sujeto que hay que captar debe ser iluminado frontalmente; en caso de iluminación insuficiente utilizar una lámpara suplementaria externa alimentada directamente por la red.
 - 7) Antes de efectuar la clausura definitiva, limpiar bien el vidrio de protección y el objetivo; repetir esta operación periódicamente.

NORMAS GENERALES PARA LA INSTALACIÓN Y COLOCACIÓN DE LOS CABLES

Para efectuar correctamente una instalación DIGIBUS hay que tener presente dos cosas:

- El lugar en el cual viene efectuada la instalación
- La extensión de la instalación

Todos los aparatos han sido construídos según la norma "CE" : EMC 2004/108/CE y siguientes concernientes las normas europeas de seguridad y las normas europeas para la compatibilidad electromagnética. A pesar de esto, para efectuar una instalación con todo esmero hay que seguir unas pocas indicaciones:

- Los conductores de la instalación deben ser instalados considerando el largo total de la instalación, es decir para instalaciones más largas hay que utilizar cables con una sección adecuada siguiendo el prospecto que sigue en esta página.
- Los cables entre el aparato externo y el alimentador y entre el alimentador y los aparatos internos no deben ser instalados junto con líneas de alimentación (230V o superiores), mas tienen que pasar por conductores separados.

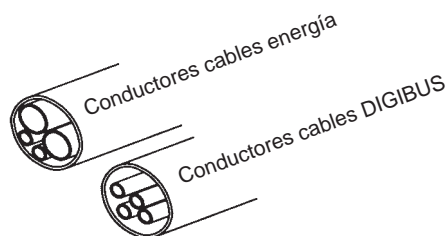

CARACTERÍSTICAS TÉCNICAS DEL ALIMENTADOR ART. 6948

Alimentador base para todas las instalaciones de vídeo porteros DIGIBUS con contenedor en tecnopolímeros clase V-0 predispuerto para el montaje en cuadros con barra DIN a omega con dimensiones de doce módulos o fijación a pared por medio de tacos.

Realizado con fichas intercambiables y cajas de conexiones extraíbles para asegurar una rápida manutención. El alimentador dispone de un generador de llamada acústica y de un grupo de 6 LEDS para la señalación del estado de funcionamiento.

Datos generales del alimentador

- Dimensiones: 208x135x72
- Peso del solo alimentador: 1,5 Kg.
- Alimentación: 230V c.a. (+ 6/ - 10%) 50-60 Hz (según pedido alimentaciones diversas).
- Potencia máxima absorbida: 60VA
- Salida para alimentación parte digital: 13,5V c.c. 0,5A ciclo intermitente (90 sec. ON, 420 sec. OFF)
0,5A ciclo continuos (máximo 10 distribuidores Art. 949B y una placa vídeo o 60 aparatos Art. 887B, 6204, 6344, 6554, 6624, 6614 y una placa vídeo)
- Salida para alimentación monitor: 18V c.c. 0,8A ciclo intermitente (90 sec. ON, 420 sec. OFF) (máximo dos monitores en paralelo).
- Salida para cerradura: 15V rectificadas 1A ciclo intermitente (30 sec. ON, 480 sec. OFF)
- Salida para activación funciones suplementarias: 12V c.c. 0,15A ciclo intermitente (255 sec. ON, 255 sec. OFF) (máximo 1 relé Art. 0170/001, ecc.).

Protecciones insertadas en el alimentador:

- Enrollamiento primario transformador: PTC tipo SIEMENS C840
- 1° enrollamiento secundario transformador para alimentación electrónica interna: Fusible F3,15AL 250V (F1)
- 2° enrollamiento secundario transformador para alimentación cerradura y/o lámparas: PTC tipo SIEMENS C945
- Generador de llamada electrónica: PTC tipo SIEMENS C945
- Protección electrónica contra las sobrecargas o cortocircuitos en el montante monitor o placas.

Controles visivos por medio grupo LED:

L1 - Alimentación monitor (bornes + e -)	LED ROJO
L2 - Mando cerradura (borne S)	LED AMARILLO
L3 - Función auxiliar 1 (borne F1)	LED VERDE
L4 - Función auxiliar 2 (borne F2)	LED AMARILLO
L5 - Fónica y generador de llamada (3)	LED VERDE
L6 - Alimentación circuito digital (4 y 5)	LED ROJO

Bornes alimentadores y descripción del funcionamiento

M1-M2: Bornes pasantes de anclaje para trenza cable coaxial

V1-V2: Bornes pasantes de anclaje para trenza cable coaxial.

+I: Línea de mando apagamiento monitor:

El borne viene utilizado por las placas o por la central para apagar los monitores antes de una nueva llamada o al final de conversación. Cortocircuitando el borne +I en el borne 4 la tensión entre los bornes + e - baja a cero Volt y permanece a cero por el tiempo en el cual el borne +I viene cortocircuitado. La falta de tensión en los bornes + y - viene señalada por el apagamiento del LED L1.

CH: Línea de mando activación acústica.

El borne viene utilizado por las placas o por la central para activar el generador de nota presente en el alimentador. Cortocircuitando el borne CH en el borne 4 viene activada la señal de llamada, la cual pasa por el borne 3. La señal queda activada por el tiempo en el cual el borne CH viene cortocircuitado.

S: La línea de mando abertura cerradura.

El borne viene utilizado por las placas y por la central para abrir la cerradura relativa a la placa o a la central. Cortocircuitando el borne S en el borne 4 viene cortocircuitado el borne O (relativo a los 15V rectificadas) iluminándose el LED L2. El borne S1 queda cortocircuitado por el tiempo por el cual el borne S viene activado.

F1: Línea de mando activación

El borne viene utilizado por las placas o por la central 1ra. función auxiliar para señalar la activación de la función F1. Cortocircuitando el borne F1 en el borne 4 la tensión en el borne R1 sube a 12V c.c. y queda a 12V por el tiempo por el cual F1 viene cortocircuitado. La activación de la función viene señalada por el encendido del LED L3.

- F2:** **Línea de mando activación 2da.**
El borne viene utilizado por las placas o por la central función auxiliar para señalar la activación función F2.
Cortocircuitando el borne F2 en el borne 4 la tensión en el borne R2 sube a 12V c.c. y permanece a 12V por el tiempo por el cual el borne F2 viene cortocircuitado. La activación de la función viene señalada por el encendido del LED L4.
- 3:** **Línea de llamada y fónica.**
El borne viene utilizado para enviar la señal de llamada al montante y para señalar la presencia de aparatos insertados con el microteléfono descolgado. Cuando viene activado el borne CH, del borne 3 sale la señal modulada de llamada y se enciende el LED L5. Si el borne CH es inactivo, la línea del borne 3 señala, por medio del encendido del LED L5, que hay uno o más teléfonos (monitores) insertados con el microteléfono descolgado.
- 4:** **Línea negativo para alimentación circuito digital.**
- 5:** **Línea +13,5V cc 0,5A para ciclo intermitente 0,5A para ciclo continuos**
La presencia de tensión en el borne 5 viene señalada por el encendido del LED L6.
- :** **Línea negativo para alimentación monitor**
- +:** **Línea +18V c.c. 0,8A para alimentación monitor.**
La presencia de tensión en el borne + viene señalada por el encendido del LED L1.
- 4:** **Línea negativo para funciones auxiliares**
- R1:** **Línea +12V c.c. 0,15A para función auxiliar 1**
El borne viene utilizado para activar un relé con la activación de la función F1. Cuando el borne F1 viene activado, en el borne R1 hay una tensión de 12V c.c.
- 4:** **Línea negativo para funciones auxiliares.**
- R2:** **Línea + 12V c.c. 0,15A para función auxiliar 2.**
El borne viene utilizado para activar un relé para la activación de la función F2. Cuando el borne F2 viene activado, en el borne R2 hay una tensión de 12V c.c.
- S1:** **Línea para abertura cerradura 1A.**
Cuando el borne S viene activado, el borne S1 viene cortocircuitado en el borne 0.
La línea viene protegida por una PTC tipo SIEMENS C945.
- 15-0:** **Línea 15V rectificadas 1A para abertura cerradura**
Bornes para alimentación cerradura y servicios.
La línea viene protegida por una PTC tipo SIEMENS C945.
- PRI:** **Bornes de alimentación: 230Vc.a. + 6/-10% - 50-60Hz**
Estos bornes vienen protegidos por material termoplástico e identifica-

dos por el símbolo  y vienen utilizados para el conexionado con la red. No hay borne para la conexión a tierra, pues tratase de alimentador construido en clase 2.

OPERACIONES PRELIMINARES

Ejecutada la instalación total de los aparatos y el relativo conexionado dar alimentación al sistema, verificar, por medio de los LEDs puestos en los alimentadores, la presencia de tensión en la instalación. Con los alimentadores Art. 6941, 6942, 6947 la averiguación se hace por medio del encendido del solo LED rojo L6, mientras en el alimentador Art. 6948 se obtiene como resultado el encendido de los LEDs rojos L1 y L6. Antes de efectuar cualquier programación en los aparatos esperar por lo menos una decena de segundos a partir del momento en el cual se ha dado tensión a la instalación. Sucesivamente verificar y eventualmente programar los parámetros de funcionamiento de las placas y/o de la central. Hay que tener presente que las placas y la central disponen ya de una programación base hecha en fábrica. Esta programación debe ser hecha en función de las exigencias de la instalación. Para las programación de las placas y de la central leer las instrucciones adjuntas a los aparatos. Programados los parámetros de funcionamiento de las placas y de la central, efectuar la programación número usuario de los teléfonos y de los monitores. Si la instalación es para complejo edificio es oportuno ejecutar la programación del número usuario por medio de las placas secundarias.

PROGRAMACIÓN DEL NÚMERO USUARIO PARA TELEFONOS, MONITORES Y DISTRIBUIDORES DIGITALES

Si la instalación preve el conexionado de placas en paralelo, es oportuno desconectar las placas que tienen el puente ON-OFF cortado (o en posición OFF) solamente para la fase de programación del número usuario. Primero hay que programar todos los pulsadores de la placa y luego es posible el uso de las placas Art. 8843, 8845, 8844, 8847, 8943, 8945, 943/... y 943/5... para la programación de los teléfonos o de los monitores. Efectuar la programación de los aparatos uno a la vez.

Programación teléfonos y monitores con codificación interna Art. 887B, 887B/1, 6204, 62K4, 6304 e 6504 por medio de la placa.

- 1) Presionar por un instante el pulsador de programación presente en el teléfono o en los monitores.
- 2) Presionar sucesivamente el pulsador  hasta el encendido del LED que se encuentra cerca del pulsador de programación.
- 3) Si el LED no se ilumina repetir la operación a partir del punto 1.
- 4) Descolgar el microteléfono del aparato y verificar el conexionado audio con la placa.
- 5) Componer en la placa el número con el cual programar el aparato y enviar la llamada por medio del pulsador "C".
- 6) Esperar el apagamiento del LED en el teléfono como confirmación de la programación.
- 7) Seguir la programación de los otros aparatos a partir del punto 1.

Parte inferior del monitor Art. 6304 - 6324

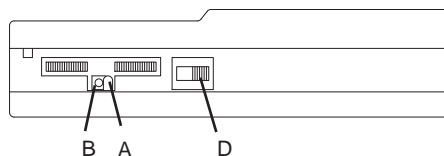

Parte inferior del monitor Art. 6504

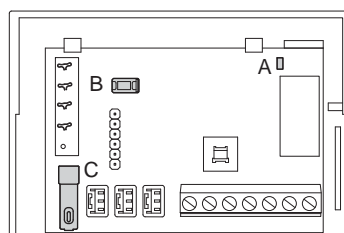
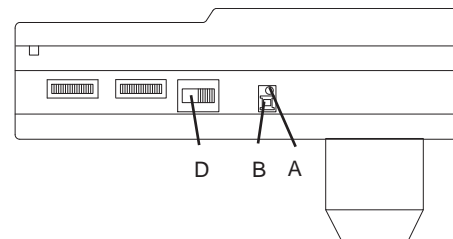

Art. 6204

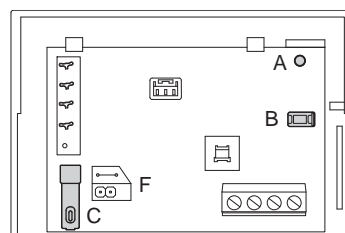

Art. 62K4

Art. 887B/1

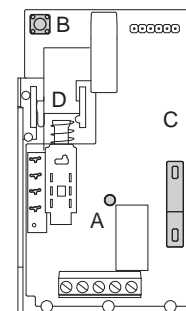
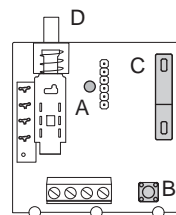

Art. 887B

- A- LED interno que indica el estado de programación/activación de la línea fónica
- B- Pulsador reset/programación
- C- Pulsador abrepuertas
- D- Selector de 4 posiciones (sólo en Art. 887B y 887B/1)
- F- Jumper volumen del timbre alto/bajo (sólo en Art. 62K4)

NOTAS SOBRE EL FUNCIONAMIENTO Y LA PROGRAMACIÓN DE LOS PORTEROS AUTOMÁTICOS ART. 62K4 Y ART. 887B/1 Señal de llamada

Los porteros automáticos Art. 62K4 y Art. 887B/1 en su versión básica tienen la señal de llamada en el altavoz del portero automático y, al descolgar el microteléfono de su alojamiento, se interrumpe la señal de llamada.

El teléfono genera internamente la señal de llamada y la relativa duración: la presión simultánea de los pulsadores del teléfono por un cierto tiempo permite de acceder al menú de programación de los parámetros de llamada (frecuencia audio: alta, media, baja; duración de la señal: breve, media, prolongada).

Para acceder al menú de programación parámetros de llamada:

- frecuencia alta y duración breve,
- frecuencia alta y duración media,
- frecuencia alta y duración prolongada;
- frecuencia media y duración breve,
- frecuencia media y duración media,
- frecuencia media y duración prolongada;
- frecuencia baja y duración breve,
- frecuencia baja y duración media,
- frecuencia baja y duración prolongada;

Opción de ajuste del volumen del timbre (sólo para portero automático 62K4)

El portero automático Art. 62K4 ofrece también la posibilidad de configurar dos niveles distintos de volumen del timbre de llamada; actuando en el Jumper "CN6 - VOL" (referencia "F" de la figura) se modifica el volumen en los dos modos siguientes:

- jumper conectado = volumen de timbre alto
- jumper desconectado = volumen de timbre bajo

Procedimiento de programación de parámetros de llamada para portero automático 62K4

- Pulse por un momento el pulsador de programación en el portero automático.
- Pulse entonces la tecla  hasta que se encienda el LED rojo y manténgala pulsada durante otros 5 segundos, hasta que el LED rojo empiece a parpadear.
- Si el LED rojo no empieza a parpadear, repita la operación desde el punto 1.
- El portero automático empieza a reproducir la melodía configurada en ese momento. Pulsando repetidamente la tecla abrepuertas "C" se pueden seleccionar en secuencia 9 melodías diferentes por tipo y duración.
- Una vez seleccionada la melodía deseada, basta con esperar que se apague el LED rojo en el portero automático para confirmar la programación.

Procedimiento de programación de los parámetros de llamada para el portero automático 887B/1

Para acceder al menú de programación de los parámetros de llamada:

- pulse a la vez durante unos cinco segundos las dos teclas del portero automático: el portero automático activará la primera llamada (frecuencia alta y duración breve);
- pulsando repetidamente la tecla correspondiente a la función auxiliar F1 (2ª tecla) es posible generar distintos tipos de llamada (como frecuencia y duración).
- pulsando la tecla correspondiente a la función abrepuertas (1ª tecla) es posible confirmar y guardar la selección del tipo de llamada;
- si no se pulsan las teclas durante al menos veinte segundos, el portero automático se sale de la programación de los parámetros de llamada y se vuelve al estado de funcionamiento normal.

Programación distribuidores digitales Art. 949B por medio de la placa.

- Presionar por un instante el pulsador PS1 que se encuentra en el distribuidor digital.
- Presionar sucesivamente en el distribuidor el pulsador PS2 hasta el encendido del primero de los cuatro LEDS que se encuentran en el mismo distribuidor.
- Si el LED no se enciende repetir la operación a partir del punto 1.
- Descolgar el microteléfono del teléfono o del monitor conectados a los bornes A1 y A3 del distribuidor del cual se habla y verificar el conexionado audio con la placa.
- Seleccionar en la placa el número con el cual programar el aparato y enviar la llamada por medio del pulsador "C".
- Esperar el apagamiento del LED en el teléfono como confirmación de la programación.
- Para continuar con la programación de los otros 3 derivados (teléfonos o monitores) conectados al distribuidor, presionar nuevamente el pulsador PS1 y sucesivamente mantener presionado el pulsador PS2 hasta el encendido del segundo o del tercer o del cuarto LED.
- El encendido de los LEDS indica el derivado en fase de programación según el siguiente prospecto:



LED1	↔	Bornes A1 y A3
LED2	↔	Bornes B1 y B3
LED3	↔	Bornes C1 y C3

LED4 ↔ Bornes D1 y D3



- Continuar la programación de los aparatos repitiendo por cada uno el procedimiento como descrito a partir del punto 1.



PROGRAMACIÓN TELEFONOS, MONITORES Y DISTRIBUIDORES DIGITALES DE LA CENTRAL ART. 945B Y ART. 955.

La programación del número que hay que asociar a los teléfonos o a los monitores, utilizando la central, se hace de la siguiente manera:

- Posicionar la central en el modo „INTERNO"
- Descolgar el microteléfono de la central y presionar el pulsador , para encender el indicador relativo al pulsador .
- Sin colgar el microteléfono de la central, efectuar la programación del teléfono o del monitor o del distribuidor:

Programación teléfonos y monitores con codificación interna Art. 887B, 6204, 6304, 6504, 6324.



- Presionar por un instante el pulsador de programación presente en el teléfono o en los monitores (ver figuras siguientes).
- Presionar sucesivamente el pulsador  hasta el encendido del LED que se encuentra cerca del pulsador de programación.
- Si el LED no se ilumina repetir la operación a partir del punto 1.
- Descolgar el microteléfono del aparato y verificar el conexionado audio con la central.
- Componer en la central el número con el cual programar el aparato y enviar la llamada por medio del pulsador .
- Esperar el apagamiento del LED en el teléfono como confirmación de la programación.
- Continuar la programación de los otros aparatos a partir del punto 1.

N.B. Tener presente que el conexionado audio entre la central y el teléfono se hace solamente cuando el indicador del pulsador  está encendido, por esto si el indicador tuviese que estar apagado presionar nuevamente el pulsador  para encenderlo. El tiempo por el cual el indicador permanece encendido es el tiempo de conversación máximo programado en la central.

Programación distribuidores digitales Art. 949B

- Presionar por un momento el pulsador PS1 presente en el distribuidor digital.
- Presionar sucesivamente en el distribuidor el pulsador PS2 hasta el encendido del primero de los cuatro LEDS, que se encuentran en el mismo distribuidor.
- Si el LED no se enciende repetir la operación a partir del punto 1.
- Descolgar el microteléfono del teléfono o del monitor conectados a los bornes A1 y A3 del distribuidor y verificar la conexión audio con la central; colgar de nuevo el microteléfono del teléfono o del monitor.
- Componer en la central el número con el cual programar el aparato y enviar la llamada por medio del pulsador .
- Esperar el apagamiento del LED en el teléfono como confirmación de la programación.
- Para continuar con la programación de los 3 derivados (teléfonos o monitores) conectados al distribuidor, presionar de nuevo el pulsador PS1 y sucesivamente mantener presionado el pulsador PS2 hasta el encendido del 2do. o del 3er. o del 4to. LED.
- El encendido de los LEDS indica cuál derivado está en fase de programación según el prospecto siguiente:

LED1	↔	Bornes A1 y A3
LED2	↔	Bornes B1 y B3
LED3	↔	Bornes C1 y C3
LED4	↔	Bornes D1 y D3
- Continuar la programación de los aparatos repitiendo por cada uno el procedimiento descrito a partir del punto 1.

N.B. Tener presente que la conexión audio entre la central y el monitor se hace solamente cuando el indicador del pulsador  está encendido, por lo tanto si el indicador tuviese que estar apagado presionar de nuevo el pulsador  para encenderlo. El tiempo por el cual el indicador permanece encendido es el tiempo de conversación máximo programado en la central.

FUNCIONAMIENTO INSTALACIÓN

El Art. 6948 viene utilizado como alimentador base en la instalaciones de vídeo porteros serie DIGIBUS.

Esto permite de alimentar los monitores, los teléfonos, los distribuidores digitales, las placas y la central.

Si la instalación lo pide, a causa de una línea larga o porque hay muchos aparatos o a causa de caídas de tensión, se pueden utilizar los siguientes alimentadores suplementarios: Art. 6942 para alimentar las placas, la central, los distribuidores digitales, los teléfonos y los monitores (para el circuito digital); Art. 6947 para alimentar los monitores y para regenerar la señal de llamada. Para la disposición de los alimentadores ver los esquemas relativos a la instalación.

Las llamadas desde la placa o la central hacia los aparatos internos, teléfonos o monitores vienen hechas seleccionando en el teclado de la placa o de la central el número del aparato interno y luego presionando el pulsador C o el pulsador .

Para anular las llamadas presionar el pulsador R.

Presionado el pulsador de llamada, la placa o la central envía el código digital que permite de conectar

el aparato interno. Sucesivamente la primera placa o la primera central conectada al montante monitores (o teléfonos), quitan momentáneamente la alimentación en los bornes + y - del montante, de manera que eventuales monitores encendidos vengán apagados, activan el generador de llamada del alimentador por el tiempo de llamada programado en las mismas y envían la señal de llamada hacia el montante. Al final de la llamada el teléfono o el monitor se conecta fónicamente con la placa externa o con la central. Si hay monitor y placa vídeo o monitor y central con cámara, en el monitor viene visualizada respectivamente la imagen captada por la placa o por la cámara de la central.

Insertados el teléfono y el monitor, será posible, desde los mismos, efectuar las siguientes operaciones: abrir la cerradura de la puerta por medio del pulsador .

Las funciones suplementarias se pueden activar independientemente si el aparato interno está conectado o no; pero el pulsador  abre la cerradura de la placa solamente si el aparato interno está conectado con la placa externa, contrariamente efectúa la llamada a la central conserjería. Efectuada la llamada, la comunicación entre los aparatos dura por el tiempo de espera (programado en la placa o en el central) si el microteléfono no viene descolgado o por el tiempo de conversación si los aparatos se ponen en conversación entre ellos. Si se cuelga el microteléfono antes del expirar el tiempo de conversación, el teléfono o el monitor se desconectan después de 5 segundos más o menos.

DESCRIPCIÓN DE LA INSTALACIÓN



A continuación vienen descritos tres tipos de instalaciones de vídeo portero DIGIBUS que utilizan el alimentador Art. 6948.

Si se utilizan las dos funciones auxiliares se debe prever el conexionado a los bornes F1 y F2 de la placa (o central) con aquellos del alimentador. El uso de las dos funciones auxiliares con los teléfonos y los monitores Art. 8877, 6201, 6327 requiere el conexionado de las funciones entre el teléfono/monitor y el distribuidor digital Art. 949B.





- A) Instalación tipo de vídeo portero con una placa vídeo (ver esquema SI212).
- B) Instalación tipo para complejo edificio con placa principal vídeo y placas secundarias vídeo/audio (ver esquema SI177).
- C) Instalación tipo de vídeo portero con placa vídeo y central conserjería provista de monitor y cámara (ver esquema SI176).

A) Instalación tipo de vídeo portero con una placa vídeo (esquema SI212).

- Composición, en el teclado de la placa, del número usuario, ejemplo 77.
- Presión del pulsador C
- Activación del borne +L de la placa.
- Envío en la línea 1 del código digital relativo al número 77 hacia el montante monitor.
- Activación por un breve momento del borne +I y apagamiento de eventuales monitores encendidos.
- Conexión circuito fónica del monitor con código 77 al montante.
- Activación del borne CH de la placa por el tiempo de llamada y envío de la señal de llamada a través la línea 3 del montante.
- Conexión del circuito fónica de la placa después del tiempo de llamada.
- Si el microteléfono del monitor no viene descolgado, la placa hace la cuenta del tiempo de espera.
- Si el microteléfono del monitor viene descolgado antes del expirar del tiempo de espera, la placa comienza la cuenta del tiempo de conversación máximo.
- Con microteléfono colgado o descolgado se pueden activar las dos funciones suplementarias y la abertura cerradura. De todos modos las dos funciones suplementarias pueden ser activadas también si el monitor no ha sido llamado.
- Si se pulsa  el monitor envía al montante el código de abertura cerradura con el propio número (77); la placa de la cual se ha efectuado la llamada, reconocido el código, activa el borne S por el tiempo cerradura programado en la misma. Por lo tanto el borne S1 del alimentador baja a cero volt por el tiempo por el cual el borne S permanece activado.

- Si se pulsa  el monitor envía al montante el código de la función suplementaria F2 con el propio número (77); la placa, reconocido el código, activa el borne F2 por el tiempo F2.
- Si se pulsa  el monitor envía al montante el código de la función suplementaria F1 con su propio número (77); la placa, reconocido el código, activa el borne F1 por el tiempo F1.
- Expirado el tiempo de espera o de conversación, la placa en conexión con el monitor envía un código de puesta a cero para desconectar el monitor y activa el borne +I para apagar el monitor.
- Lo mismo pasa al colgar el microteléfono del monitor antes que expire el tiempo de conversación; después de 5 segundos, más o menos, que el microteléfono ha sido colgado la placa envía un código de puesta a cero y activa el borne +I.





B) Instalación de vídeo portero para complejo edificio con placa principal vídeo y placas secundarias vídeo/audio (esquema SI177).

- Composición en el teclado de la placa principal del número relativo al usuario, ejemplo 77.
- Presión del pulsador C.
- Activación del borne +L de la placa principal.
- Envío en la línea 1 del código digital relativo al número 77 hacia el montante.
- Todas las placas secundarias reconocen el código digital de llamada relativo al número 77. Si el código de llamada (77) es comprendido entre el número mínimo y máximo de una de las placas secundarias, la placa relativa se comporta de la siguiente manera:
- Colocación de la placa secundaria en la situación de "OCUPADO-ESPERAR"
- Activación momentánea del borne +I de la placa secundaria y apagamiento de eventuales monitores encendidos.
- Regeneración y repetición del código de llamada relativo al número 77 hacia el montante monitor.
- Conexión del circuito fónica del monitor con código 77 al montante.
- Activación del borne CH de la placa secundaria por el tiempo de llamada programado en la placa secundaria y envío de la señal de llamada a la línea 3 del montante.
- Conexión del circuito fónica de la placa principal después del tiempo de llamada programado en la placa principal.
- Si el microteléfono del monitor no viene descolgado, la placa principal cuenta el tiempo de espera.
- Si el microteléfono del monitor viene descolgado antes del expirar del tiempo de espera, la placa principal comienza la cuenta del tiempo de conversación máximo.
- Con microteléfono a colgado o descolgado se pueden activar las dos funciones suplementarias y la abertura cerradura. De todos modos las dos funciones suplementarias pueden ser activadas también si el monitor no ha sido llamado.
- Si viene presionado el pulsador  el monitor envía hacia la placa el código de abertura cerradura con el propio número (77); la placa principal de la cual ha sido efectuada la llamada, reconocido el código, activa el borne S por el tiempo cerradura programado en ella. El borne S1 del alimentador baja a cero volt por el tiempo que el borne S permanece activado.
- Si la placa secundaria, que ha repetido la llamada, tiene el parámetro "habilita cerradura" a 0001 también ella activa el propio borne S cuando se pulsa .
- Si se pulsa  el monitor envía al montante el código de la función suplementaria F2 con el propio número (77); la placa secundaria y aquella principal, reconocido el código, activan sus propios bornes F2 por el tiempo F2.
- Si se pulsa  el monitor envía al montante el código de la función suplementaria F1 con el propio número (77); la placa secundaria y aquella principal, reconocido el código, activan sus propios bornes F1 por el tiempo F1.
- Expirado el tiempo de espera o de conversación, la placa principal conectada al monitor envía un código de puesta a cero para desconectar el monitor. De consecuencia la placa secundaria activa el borne +I para apagar el monitor y salir de la situación de "OCUPADO-ESPERAR".
- Lo mismo acontece cuando viene colgado el microteléfono del monitor, antes del expirar del tiempo de conversación, después de más o menos 5" que el microteléfono ha sido colgado la placa principal envía un código de puesta a cero y la placa secundaria activa el borne +I.
- Siendo la placa principal en comunicación con el monitor, las otras placas secundarias, que no se encuentran en la posición de "OCUPADO-ESPERAR", pueden llamar los monitores y los teléfonos.

N.B. En una instalación de complejo edificio el tiempo de activación del timbre de la placa principal debe ser mayor que aquello de las placas secundarias de al menos un segundo, esto para evitar el retorno de la señal de llamada en el receptor de la placa principal.

C) Instalación tipo de vídeo portero y central conserjería provista de monitor y cámara (esquema SI176).

Con central conserjería en posición de EXTERNO (indicador del pulsador  encendido).



- Composición en el teclado de la placa principal del número relativo al usuario, ejemplo 77.
- Presión del pulsador C.
- Activación del borne +L de la placa.
- Envío en la línea 1 del código digital relativo al número 77 hacia el montante.
- Reconocimiento del código digital de llamada por la central conserjería y activación momentánea del borne +I para el apagamiento de eventuales monitores encendidos.
- Visualización en la central del letrero "STOP".
- Activación del borne I de la central, para mantener el monitor de la central apagado.
- Regeneración y repetición del código de llamada relativo al número 77 hacia el montante monitor.
- Conexión circuito fónica del monitor con dódigo 77 al montante.
- Activación del borne CH de la central por el tiempo de llamada programado en la central y envío de la señal de llamada a la línea 3 del montante.
- Conexión del circuito fónica de la placa después del tiempo de llamada, programado en la misma placa.
- Si el microteléfono del monitor no viene descolgado, la placa cuenta el tiempo de espera.
- Si el microteléfono del monitor viene descolgado antes del expirar del tiempo de espera, la placa comienza la cuenta del tiempo de conversación máximo.
- Siendo el microteléfono colgado o descolgado se pueden activar las dos funciones suplementarias y la abertura cerradura. De todos modos las dos funciones suplementarias pueden ser activadas también si el monitor no ha sido llamado.
- Si se pulsa  el monitor envía al montante el código de abertura cerradura con el propio número (77); la placa de la cual ha sido efectuada la llamada, reconocido el código, activa el borne S por el tiempo cerradura programado en la misma. El borne del alimentador S1 baja a 0 Volt por el tiempo que el borne S permanece activado.
- Si la central tiene el parámetro "habilita cerradura" puesto a 0001, también ella activa su propio borne S cuando en el monitor se pulsa .
- Si se pulsa  el monitor envía al montante el código de la función suplementaria F2 con el propio número (77); la central y la placa, reconocido el código, activan sus propios bornes F2 por el tiempo F2.
- Si viene presionado el pulsador  el monitor envía al montante el código de la función suplementaria F1 con su propio número (77); la central y la placa, reconocido el código, activan los propios bornes por el tiempo F1.
- Expirado el tiempo de espera o de conversación, la placa principal conectada con el monitor envía un código de puesta cero para desconectar el monitor. La central activa el borne +I para apagar el monitor y anula el letrero STOP
- Lo mismo acontece cuando se cuelga el microteléfono del monitor antes del expirar del tiempo de conversación; después de 5", más o menos, que el microteléfono ha sido colgado la placa envía un código de puesta a cero y la central activa el borne +I.

Con central conserjería en posición INTERNO (indicador del pulsador  apagado) y llamada desde la placa:

- Composición en el teclado de la placa principal del número relativo al usuario, ejemplo 77.
- Presión del pulsador C.
- Activación del borne +L de la placa.
- Envío en la línea 1 del código digital relativo al número 77 hacia el montante.
- Visualización del número 77 en el display de la derecha de la central y activación señal sonora de llamada.
- Si borne I de la central es activo, desactivación del borne.
- Encendido monitor de la central con visualización de la imagen captada por la placa.
- Conexión circuito fónica de la central con placa.
- Si el microteléfono de la central no viene descolgado, la central cuenta el tiempo de espera.
- Si el microteléfono de la central viene descolgado antes del expirar del tiempo de espera, la central comienza la cuenta del tiempo de conversación máximo.
- Si se pulsa  la central envía el código de la función suplementaria F2; la placa, reconocido el código, activa el borne F2 por el tiempo F2.
- Expirado el tiempo de espera o de conversación, la placa principal envía un código de puesta a cero para desconectarse de la central. La central activa el borne I para apagar su monitor.
- Lo mismo acontece cuando se cuelga el microteléfono de la central antes del expirar del tiempo de conversación; después de 5", más o menos, que el microteléfono ha sido colgado la placa envía un código de puesta a cero y la central activa el borne I.

Con central conserjería en posición INTERNO y llamada desde el monitor (o

teléfono):

- Con monitor desconectado (apagado), presión del pulsador 
 - Envío en la línea 1 del código digital relativo a la llamada conserjería con el número del monitor, ejemplo 77.
 - Visualización del número 77 en el display de la izquierda de la central y activación de la señal sonora de llamada.
 - Si el operador quiere llamar el monitor que ha efectuado la llamada debe hacer lo siguiente:
 - Transferencia del número 77 al display de la derecha a través del pulsador .
 - Presión del pulsador con .
 - Envío a la línea 1 del código digital relativo al número 77 hacia el montante.
 - Activación momentánea del borne +I y apagamiento de eventuales monitores encendidos.
 - Conexión circuito fónica del monitor con código 77 al montante.
 - Activación del borne CH de la central por el tiempo de llamada y envío de la señal de llamada a la línea 3 del montante.
 - Conexión del circuito de la central después del tiempo de llamada.
 - Si el microteléfono del monitor no viene descolgado, la central cuenta el tiempo de espera.
 - Si el microteléfono del monitor viene descolgado antes del expirar del tiempo de espera, la central comienza la cuenta del tiempo de conversación máximo.
 - Sea con microteléfono descolgado sea colgado se pueden activar las dos funciones suplementarias. De todos modos las dos funciones suplementarias pueden ser activadas también si el monitor no ha sido descolgado.
 - Expirado el tiempo de espera o de conversación, la central en conexión con el monitor envía un código de puesta a cero para desconectar el monitor, activa el borne +I para apagar el monitor del montante, activa el borne I para apagar su propio monitor y desconecta el borne T para apagar su propia cámara.
 - Lo mismo acontece cuando se cuelga de nuevo el microteléfono del monitor antes del expirar del tiempo de conversación; después de 5", más o menos, que el microteléfono ha sido colgado de nuevo la central envía un código de puesta a cero y activa los relativos bornes.
- N.B.:** En una instalación con placa principal y central el tiempo de activación del timbre de la placa principal debe ser mayor que aquello de la central de al menos un segundo, ésto para evitar el retorno de la señal de llamada en el receptor de la placa principal.

PT

É possível descarregar o manual de instruções no site www.vimar.com

INSTALACAO DOS ALIMENTADORES

O alimentador deverá ser colocado num local seco e afastado de poeiras e fontes de calor. Para facilitar os controlos e colocação em funcionamento, o local da instalação deve ser de fácil acesso. Fixar na parede o alimentador através de parafusos e buchas fornecidos ou inseí-lo num quadro com calha DIN. Antes de proceder à ligação, verificar, com um aparelho de medida, se os condutores estão interrompidos ou em curto-circuito. Para uma maior segurança do utente, todos os aparelhos funcionam com uma tensão reduzida e estão separados da rede por um transformador com alto isolamento. É aconselhável interpor, entre a rede de alimentação e o aparelho, um interruptor magnetotérmico de calibre adequado. De seguida:

- 1) Ligar as régua de bornes de ligação, seguindo os esquemas apresentados neste manual.
- 2) Ligar a régua de bornes da alimentação situada por baixo da protecção posterior.
- 3) Fornecer tensão ao alimentador: após a primeira fase de ajuste da instalação, apenas devem permanecer acesos os LED's VERMELHO L6 indicadores de tensão para a botoneira, para os telefones e para os monitores. Não esquecer que estas recomendações se mantêm para todos os aparelhos que fazem parte da instalação. Além disso, para as botoneiras com telecâmara e para as telecâmaras externas deve-se considerar o seguinte:
 - 4) A telecâmara funciona de -5° a + 50° C; para evitar osl sobreaquecimentos da aparelhagem é aconselhável protegê-la dos raios solares com uma cobertura ou com outro tipo de protecção.
 - 5) A objectiva não deve ser investida directamente por feixes de luz (sol, faróis de veículos, etc.)
 - 6) O sujeito a focar deve ser iluminado frontalmente; no caso de iluminação insuficiente, utilizar uma lâmpada suplementar externa alimentada directamente pela rede.

NORMAS GERAIS DE INSTALACAO E SECÇÃO DOS CABOS

Para efectuar correctamente a instalação de um circuito DIGIBUS é necessário ter presente dois factores:

- O tipo de local em que é feita a instalação
- A extensão da instalação

Todas as aparelhagens são construídas de acordo com a norma "CE" segundo a directiva 2004/108/CE e seguintes no que diz respeito às normas europeias de segurança e de compatibilidade electromagnética. Apesar disto, é necessário, para completar uma instalação de acordo com as regras de arte, ter em linha de conta as seguintes indicações:

- Os condutores da instalação devem ser estendidos de acordo com o seu comprimento e, no caso de instalações muito compridas, utilizar cabos com secções adequadas, consultando a tabela desta página.
- Os cabos entre o posto externo e o alimentador e entre este e os aparelhos internos não devem ser passados juntamente com linhas de potência (230V ou superiores), mas sim inseridos em canalizações separadas.

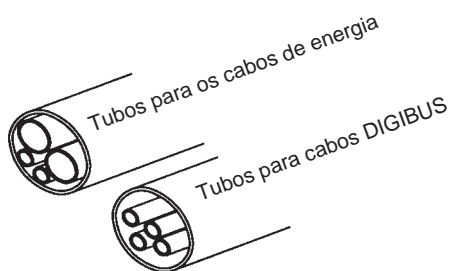

CARACTERÍSTICAS TÉCNICAS DO ALIMENTADOR ART. 6948

Alimentador base para todas as instalações de video-porteiros DIGIBUS com caixa em material tecnopolímero classe V-0 preparado para montagem em quadros com calha DIN com ocupação de doze módulos ou fixação na parede através de parafusos e buchas. Fabricado com placas intercambiáveis e régua de bornes extraíveis para garantir uma manutenção rápida. O alimentador possui módulo duplo de chamada acústica e um grupo de 6 LED's para a sinalização do estado de funcionamento.

Dados gerais do alimentador:

- Dimensões: 208x135x72
- Peso só do alimentador: 1,5 Kg
- Alimentação: 230V ca (+6/-10%) 50-60Hz (sob pedido outras alimentações)
- Potência máxima absorvida: 60VA
- Saída para alimentação parte digital: 13,5Vcc 0,5A ciclo intermitente (90 sec. ON, 420 sec. OFF).
0,5A ciclo contínuos (máximo 10 distribuidores Art. 949B e uma botoneira de vídeo ou 60 aparelhos tipo Art. 887B, 6204, 6344, 6554, 6624, 6614 e uma botoneira de vídeo)
- Saída para alimentação monitor: 18Vcc 0,8A ciclo intermitente (90 sec. ON, 420 sec. OFF).
(máximo dois monitores em paralelo).
- Saída para trinco: 15V rectificadas 1A ciclo intermitente (30 sec. ON, 480 sec. OFF).
- Saídas para activação funções suplementares: 12Vcc 0,15A ciclo intermitente (255 sec. ON, 255 sec. OFF).
(máximo 1 relé tipo 0170/001, etc.)

Protezioni inserite nell'alimentador:

- Enrolamento primário do transformador: PTC tipo SIEMENS C840
- 1° enrolamento secundário transformador para alimentação electrónica interna: Fusível F 3,15AL 250V (F1)
- 2°enrolamento secundário do transformador para alimentação do trinco e/ou lâmpadas: PTC tipo SIEMENS C945
- Gerador de chamada electrónica: PTC tipo SIEMENS C945
- Protecção electrónica de sobrecargas ou curto-circuitos na coluna montante monitores ou botoneiras.

Controlos visíveis através do grupo de LED's:

L1- Alimentação monitor (bornes + e -)	LED VERMELHO
L2 - Comando trinco (borne S)	LED AMARELO
L3 - Função auxiliar 1 (borne F1)	LED VERDE
L4 - Função auxiliar 2 (borne F2)	LED AMARELO
L5 - Fonica e gerador de chamada (3)	LED VERDE
L6 - Alimentação circuito digital (4 e 5)	LED VERMELHO

Bornes do alimentador e descrição de funcionamento:

M1-M2: Bornes fixação para a malha do cabo coaxial.

V1-V2: Bornes fixação para a alma do cabo coaxial

+I: Linha de comando para desligar o monitor.

O borne é utilizado pelas botoneiras ou pela central para desligar os monitores antes de uma nova chamada e no final da conversação. Curto-circuitando o borne +I no borne 4, a tensão entre os bornes + e - desce para zero volt e permanece em zero enquanto o borne +I está curto-circuitado. A falta de tensão nos bornes + e - é assinalada pelo apagar do LED L1.

CH: Linha de comando activação chamada acústica

O borne é utilizado pelas botoneiras ou pela central para activar o gerador do toque existente no alimentador. Curto-circuitando o borne CH no borne 4 é activado o sinal de chamada, o qual sai do borne 3. O sinal permanece activo enquanto o borne CH está curto-circuitado.

S: Linha de comando abertura trinco.

O borne é utilizado pelas botoneiras ou pela central para abrir o trinco referente à botoneira ou à central. Curto-circuitando o borne S no borne 4 é curto-circuitado o borne S1 no borne 0 (referente aos 15V rectificadas) e acende o LED L2. O borne S1 permanece curto-circuitado enquanto o borne S está activo.

F1: Linha de comando activação 1ª função auxiliar.

O borne é utilizado pelas botoneiras ou pela central para assinalar a activação da função F1. Curto-circuitando o borne F1 no borne 4, a tensão no borne R1 sobe para 12Vcc e permanece em 12V enquanto o borne F1 está curto-circuitado. A activação da função é assinalada pelo acendimento do LED L3.

PT

- F2:** **Linha di comando activação 2ª função auxiliar.**
O borne é utilizado pelas botoneiras ou pela central para assinalar a activação da função F2. Curto-circuitando o borne F2 no borne 4, a tensão no borne R2 sobe para 12Vcc e permanece em 12V enquanto o borne F2 está curto-circuitado. A activação da função é assinalada pelo acendimento do LED L4.
- 3:** **Linha de chamada e linha audio.**
O borne é utilizado para enviar o sinal de chamada ao longo da coluna montante e para assinalar a presença de aparelhos inseridos com o telefone levantado. Quando é activado o borne CH, do borne 3 sai o sinal de chamada modulado e acende-se o LED L5. No caso em que o borne CH está inactivo, a linha do borne 3 assinala a presença de um ou vários telefones (monitores) inseridos com a pega levantada através do acendimento do LED L5.
- 4:** **Linha (-) para alimentação do circuito digital.**
- 5:** **Linha +13,5Vcc 0,5A para ciclo intermitente 0,5A para ciclo contínuos**
A presença de tensão no borne 5 é assinalada pelo acendimento do LED L6.
- :** **Linha (-) para alimentação do monitor.**
- +:** **Linha +18Vcc 0,8A para alimentação do monitor.**
A presença de tensão no borne + é assinalada pelo acendimento do LED L1.
- 4:** **Linha (-) para funções auxiliares.**
- R1:** **Linha +12Vcc 0,15A para função auxiliar 1.**
O borne é utilizado para activar um relé com o accionamento da função F1. Quando o borne F1 está activo, no borne R1 está presente uma tensão de 12Vcc.
- 4:** **Linha (-) para funções auxiliares.**
- R2:** **Linha +12Vcc 0,15A para função auxiliar 2.**
O borne é utilizado para activar um relé com o accionamento da função F2. Quando o borne F2 está activo, no borne R2 está presente uma tensão de 12Vcc.
- S1:** **Linha para abertura do trinco 1A.**
Quando o borne S está activo, o borne S1 está curto-circuitado no borne 0. A linha está protegida por um PTC tipo SIEMENS C945.
- 15 - 0:** **Linha 15V rectificadros 1A para abertura do trinco.**
Bornes para alimentação, trinco e serviços.
A linha está protegida por um PTC tipo SIEMENS C945.
- PRIM:** **Bornes de alimentação: 230Vca +6/-10% 50-60Hz**
Estes bornes estão situados por baixo da protecção em material termo-

plástico com o símbolo  e são utilizados para a ligação à rede. Não existe o borne de ligação à terra visto tratar-se de um alimentador construído na classe 2.

OPERAÇÕES PRELIMINARES

Executada a instalação dos aparelhos e a sua ligação, alimentar o sistema e verificar, através dos LED situados nos alimentadores, a presença de tensão na instalação.

No caso dos alimentadores Art. 6941, 6942, 6947 esta verificação é efectuada através do LED vermelho L6, enquanto que para o alimentador Art. 6948 é através do acendimento dos LED's vermelhos L1 e L6. Antes de efectuar qualquer programação nos aparelhos aguardar pelo menos uma décima de segundos a partir do momento em que foi fornecida tensão à instalação.

De seguida, verificar e, eventualmente, programar os parâmetros de funcionamento das botoneiras e/ou da central.

Não esquecer que as botoneiras e a central já possuem uma programação base fornecida de fábrica. Esta programação deve ser examinada em função das exigências da instalação.

Para a programação das botoneiras e da central seguir as instruções que acompanham os aparelhos.

Definidos os parâmetros de funcionamento das botoneiras e da central, executar a programação do número de utentes dos telefones. Se a instalação é do tipo edifício complexo, é aconselhável executar a programação do número de utentes através das botoneiras de patamar (secundárias).

PROGRAMAÇÃO DO NÚMERO DE UTENTES PARA TELEFONES, MONITORES E DISTRIBUIDORES DIGITAIS.

Se a instalação prevê a ligação de botoneiras em paralelo, somente para a fase de programação do número de utentes é aconselhável desligar as botoneiras que têm a ponte ON-OFF cortada (ou na posição OFF).

A utilização das botoneiras Art. 8843, 8845, 8844, 8847, 8943, 8945, 943/..., 943/5... para a programação dos telefones deve acontecer após ter programado cada botão da botoneira. Executar a programação dos aparelhos um a um.

Programação dos telefones e monitores com codificação interna Art. 887B, 6204, 6304, 6324 e 6504 através da botoneira.

- 1) Premir, por instantes, o botão de programação existente no telefone.
- 2) Premir, sucessivamente, o botão  até acender o LED situado nas proximidades do botão de programação.
- 3) Se o LED não acender, repetir a operação a partir do ponto 1.
- 4) Levantar o telefone do aparelho e verificar a ligação áudio com a botoneira.
- 5) Marcar na botoneira o número com que se pretende programar o aparelho e enviar a chamada através do botão "C".
- 6) Esperar a desligação do LED no telefone como confirmação da programação.
- 7) Prosseguir a programação dos outros aparelhos a partir do ponto 1.

Parte inferior do monitor Art. 6304 - 6324

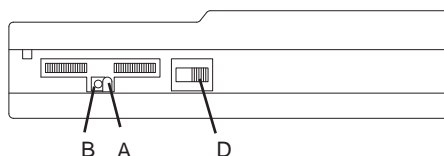

Parte inferior do monitor Art. 6504

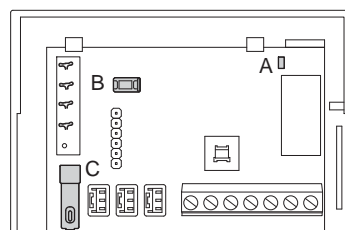
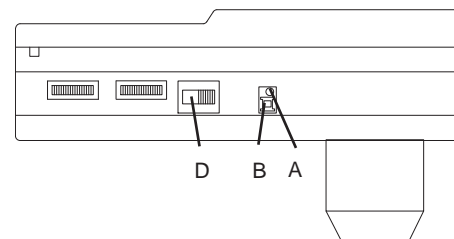

Art. 6204

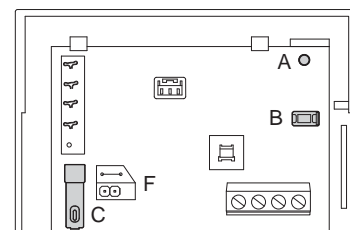

Art. 62K4

Art. 887B/1

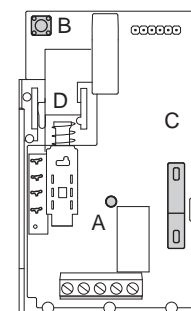
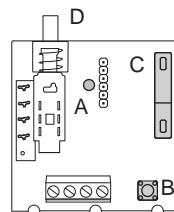

Art. 887B

- A- LED interno de indicação do estado de programação/activação do áudio
- B- Botão de reset/programação
- C- Botão do trinco
- D- Selector de 4 posições (apenas no Art. 887B e 887B/1)
- F- Jumper do volume da campainha alto/baixo (apenas no Art. 62K4)

NOTAS DE FUNCIONAMENTO E PROGRAMAÇÃO DOS TELEFONES ART. 62K4 E ART. 887B/1

Sinal de chamada

Os telefones Art. 62K4 e Art. 887B/1 têm, na versão base, o sinal de chamada no altifalante do telefone. Obviamente, ao levantar o microtelefone do respectivo gancho, o sinal de chamada é interrompido.

Procedimento de programação parâmetros de chamada (só para Art. 887B/1)

O telefone gera internamente o sinal de chamada e a referida duração: a pressão simultânea dos botões do telefone por um certo tempo permite aceder ao menu de programação dos parâmetros de chamada (frequência audio: alta, media, baixa; duração do sinal: breve, media, prolongada).

Para aceder ao menu de programação parâmetros de chamada:

- frequência alta e duração breve,
- frequência alta e duração media,
- frequência alta e duração prolongada,
- frequência media e duração breve,
- frequência media e duração media,
- frequência media e duração prolongada;
- frequência baixa e duração breve,
- frequência baixa e duração media,
- frequência baixa e duração prolongada;

Opção de regulação do volume da campainha (apenas para o telefone 62K4)

O telefone Art. 62K4 tem ainda a possibilidade de definir dois níveis diferentes do volume da campainha de chamada; actuando ao nível do Jumper "CN6 - VOL" (referência "F" da figura), altera-se o volume dos dois modos seguintes:

- jumper activado = volume da campainha alto
- jumper desactivado = volume da campainha baixo

Procedimento de programação dos parâmetros de chamada para o telefone 62K4

- Prima, durante alguns instantes, o botão de programação existente no telefone.
- Prima, de seguida, o botão  até que se acenda o LED vermelho, mantendo-o premido mais 5 segundos, até que o LED vermelho passe de aceso a intermitente.
- Se o LED vermelho não ficar intermitente, repita a operação desde o ponto 1.
- O telefone começa a reproduzir a melodia actualmente definida. Premindo repetidamente o botão do trinco "C" podem seleccionar-se em sequência 9 melodias diferentes em termos de tipo e duração.
- Uma vez escolhida a melodia pretendida, basta aguardar que o LED vermelho se apague no telefone, confirmando a execução da programação.

Procedimento de programação dos parâmetros de chamada para o telefone 887B/1

Para aceder ao menu de programação dos parâmetros de chamada:

- prima simultaneamente, durante cerca de cinco segundos, os dois botões do telefone: o telefone activa a primeira chamada (frequência alta e duração breve);
- premir repetidamente o botão relativo à função auxiliar F1 (2º botão) permite gerar diferentes tipos de chamada (como frequência e duração).
- premir o botão relativo à função do trinco (1º botão) permite confirmar e guardar o tipo de chamada escolhida;
- se não se premirem os botões durante pelo menos vinte segundos, o telefone sai da programação dos parâmetros de chamada e volta ao estado normal de funcionamento.

Programação dos distribuidores digitais Art 949B através da botoneira.

- Premir, por instantes, o botão PS1 existente no distribuidor digital.
- Premir, sucessivamente, no distribuidor o botão PS2 até ao acendimento do primeiro dos quatro LED's, situados no referido distribuidor.
- Se o LED não acender, repetir a operação a partir do ponto 1.
- Levantar a pega da base do telefone ou do monitor ligados aos bornes A1 e A3 do distribuidor em análise e verificar a ligação audio com a botoneira.
- Marcar, na botoneira, o número com que se pretende programar o aparelho e enviar a chamada através do botão "C".
- Esperar a desligação do LED no telefone como confirmação da programação.
- Para prosseguir com a programação dos outros 3 aparelhos (telefones ou monitores) ligados ao distribuidor em questão, premir, novamente, o botão PS1 e, sucessivamente, manter pressionado o botão PS2 até acendimento do segundo, do terceiro ou do quarto LED.
- O acendimento do LED indica qual o aparelho na fase de programação de acordo com a seguinte tabela:
LED1 → @Bornes A1 e A3
LED2 → @Bornes B1 e B3



LED3 → @Bornes C1 e C3

LED4 → @Bornes D1 e D3





- Continuar a programação dos aparelhos, repetindo, para cada um, o procedimento desde o ponto 1.

PROGRAMAÇÃO DOS TELEFONES, MONITORES E DISTRIBUIDORES DIGITAIS DA CENTRAL Art. 945B E Art. 955.

A programação do número a atribuir aos telefones ou aos monitores, utilizando a central, efectua-se do seguinte modo:



- Posicionar a central no modo de "INTERNO"
- Levantar o telefone da central e premir o botão , de modo a acender o LED referente ao botão .
- Sem pousar o telefone na central, efectuar a programação do telefone, do monitor ou do distribuidor:

Programação dos telefones e monitores com codificação interna Art. 887B - 6204 - 6304 - 6504 - 6324

- Premir, por instantes, o botão de programação existente no telefone ou nos monitores (ver figuras seguintes).
 - Premir, sucessivamente, o botão  até acender o LED vermelho situado na proximidade do botão de programação.
 - Se o LED não acender, repetir a operação a partir do ponto 1.
 - Levantar o telefone do aparelho e verificar a ligação audio com a central.
 - Marcar na central o número do aparelho a programar e enviar a chamada através do botão .
 - Esperar a desligação do LED no telefone como confirmação da programação.
 - Prosseguir a programação dos outros aparelhos a partir do ponto 1.
- N.B.:** não esquecer que a ligação audio entre a central e o telefone só acontece quando o LED do botão  está aceso, por isso, se o LED estiver apagado, premir, novamente, o botão  para acendê-lo. O tempo durante o qual o LED permanece aceso é o tempo de conversação máximo programado na central.

Programação dos distribuidores digitais Art 949B.

- Premir, por instantes, o botão PS1 existente no distribuidor digital.
- Premir, sucessivamente, no distribuidor, o botão PS2 até ao acendimento do primeiro dos quatro LED's, situados no referido distribuidor.
- Se o LED não acender, repetir a operação a partir do ponto 1.
- Levantar o telefone da sua base ou do monitor ligados aos bornes A1 e A3 do distribuidor em análise e verificar a ligação audio com a central.
- Marcar, na central, o número com o qual se pretende programar o aparelho e enviar a chamada através do botão .
- Esperar a desligação do LED no telefone como confirmação da programação.
- Para prosseguir a programação dos outros 3 aparelhos (telefones ou monitores) ligados ao distribuidor em questão, premir, novamente, o botão PS1 e, sucessivamente, manter pressionado o botão PS2 até ao acendimento do segundo, do terceiro ou do quarto LED.
- O acendimento dos LED's indica qual é o aparelho que está na fase de programação, segundo a seguinte tabela:
LED1 → @Bornes A1 e A3
LED2 → @Bornes B1 e B3
LED3 → @Bornes C1 e C3
LED4 → @Bornes D1 e D3
- Continuar a programação dos aparelhos repetindo, para cada um, o procedimento descrito desde o ponto 1.

N.B.: não esquecer que a ligação audio entre a central e o monitor só acontece quando o LED do botão  está aceso, por isso, se o LED estiver apagado, premir, novamente, o botão  para acendê-lo. O tempo durante o qual o LED permanece aceso é o tempo de conversação máximo programado na central.

FUNCIONAMENTO DA INSTALAÇÃO

Nas instalações de vídeo-porteiro da série DIGIBUS é utilizado como alimentador base o Art. 6948.

Este alimenta os monitores, os telefones, os distribuidores digitais, as botoneiras e a central.

Nos casos em que a instalação o solicite, por motivos de linhas compridas ou pela quantidade de aparelhos ou pelas quedas de tensão, podem-se utilizar os seguintes alimentadores suplementares: Art. 6942 para alimentar as botoneiras, a central, os distribuidores digitais, os telefones e os monitores (para o circuito digital); Art. 6947 para alimentar os monitores e para regenerar o sinal de chamada. Para a disposição dos alimentadores analisar os esquemas referentes à instalação.

As chamadas da botoneira ou da central para os aparelhos, telefones ou monitores, efectuam-se marcando, no teclado da botoneira ou da central, o número

do interior e depois pressiona-se o botão C ou o botão .

Para anular as chamadas, pressiona-se o botão R. Uma vez pressionado o botão de chamada, a botoneira ou a central enviará o código digital que permitirá aceder ao interior. De seguida, a primeira botoneira ou a primeira central ligada a montante dos monitores (ou telefones), retirarão, momentaneamente, a alimentação aos bornes + e - da coluna montante, de modo a desligar eventuais monitores ligados, activarão o gerador de chamada do alimentador durante o tempo de chamada programado, e enviará o sinal de chamada para montante. No final da chamada, o telefone ou o monitor farão a ligação audio com a botoneira externa ou com a central. No caso de monitor e botoneira de vídeo ou de monitor e central com telecâmara, no monitor aparecerá, respectivamente, a imagem focada pela botoneira ou pela telecâmara da central.

Uma vez inseridos o telefone ou o monitor, destes poder-se-á: abrir o trinco da botoneira através do botão .

As funções suplementares poder-se-ão activar independentemente de o interior estar ou não inserido; porém, o botão  só abrirá o trinco da botoneira se o interior estiver ligado com a botoneira externa, senão efectuará a chamada para a central de portaria. Efectuada a chamada, a ligação entre os aparelhos manter-se-á durante o tempo de espera (programado na botoneira ou na central), se o telefone não for levantado ou durante o tempo de conversação se os aparelhos ficam em conversação entre si. Pousando o telefone antes de terminar o tempo de conversação, o telefone ou o monitor desligar-se-ão decorridos cerca de 5".

DESCRIÇÃO DAS INSTALAÇÕES TIPO:

De seguida serão descritas três instalações tipo de vídeo-porteiro DIGIBUS que utilizam o alimentador Art. 6948.

No caso da utilização das duas funções auxiliares, deve-se prever a ligação dos bornes F1 ou F2 da botoneira (ou central), com os do alimentador. A utilização das duas funções auxiliares com os telefones e os monitor Art. 8877, 6201, 6327 necessita da ligação das funções entre o telefone/monitor e o distribuidor digital Art. 949B.

- Instalação tipo de vídeo-porteiro com uma botoneira de vídeo (ver esquema SI212).
- Instalação tipo de vídeo-porteiro para edifícios complexos com botoneira principal de vídeo e botoneiras secundárias vídeo/audio (ver esquema si177).
- Instalação tipo de vídeo-porteiro com uma botoneira de vídeo e central de portaria com monitor e telecâmara (ver esquema si176).





A) Instalação tipo de vídeo-porteiro com uma botoneira de vídeo (esquema SI212).

- Marcar no teclado da botoneira o número referente ao utente, exemplo. 77.
- Pressionar o botão C.
- Activação do borne +L da botoneira.
- Envio na linha 1 do código digital referente ao número 77 para a coluna montante do monitor.
- Activação, por instantes, do borne +I e desligar de possíveis monitores acesos.
- Ligação do circuito audio do monitor com o código 77 a montante.
- Activação do borne CH da botoneira durante o tempo de chamada e envio do sinal de chamada ao longo da linha 3 da coluna montante.
- Ligação do circuito audio da botoneira após o tempo de chamada.
- Se o telefone do monitor não for levantado, a botoneira conta o tempo de espera.
- Se o telefone do monitor for levantado antes de terminar o tempo de espera, a botoneira inicia a contagem do tempo de conversação máximo.
- Com o telefone em repouso ou levantado, podem-se activar as duas funções suplementares e a abertura do trinco. De qualquer modo, as duas funções suplementares também podem ser activadas se o monitor não for chamado.
- Se for pressionado o botão , o monitor enviará para montante, o código de abertura do trinco com o próprio número (77); a botoneira de onde foi efectuada a chamada, reconhecido o código activará, como consequência, o borne S durante o tempo trinco, programado na mesma. Portanto, o borne S1, do alimentador, passa a zero volt durante o tempo em que o borne S permanece activo.

- Se for pressionado o botão , o monitor enviará para montante, o código da função suplementar F2 com o próprio número (77); a botoneira reconhecido o código activará, como consequência, o borne F2 durante o tempo F2.

- Se for pressionado o botão , o monitor enviará para montante, o código da função suplementar F1 com o próprio número (77); a botoneira reconhecido o código activará, como consequência, o borne F1 durante o tempo F1.
- Terminado o tempo de espera ou de conversação, a botoneira ligada com o monitor enviará um código de azeramento para desinserir o monitor e, como consequência, activará o borne +I para desligar o monitor.
- O mesmo acontece quando se pousa o telefone do monitor antes de terminar o tempo de conversação, decorridos cerca de 5" após o telefone ter sido pousado, a botoneira envia um código de azeramento e activa o borne +I.





B) Instalação tipo de vídeo-porteiro para edifícios complexos com botoneira principal vídeo e botoneiras secundárias vídeo/audio (esquema si2317 da pág.19).

- Marcar com o teclado da botoneira principal o número referente ao utente, exemplo 77.
 - Pressionar o botão C.
 - Activação do borne +L da botoneira principal.
 - Envio pela linha 1 do código digital referente ao número 77 para montante.
 - Reconhecimento do código digital de chamada, referente ao número 77 por parte de todas as botoneiras secundárias. Se o código de chamada (77), está compreendido entre o número mínimo e máximo de uma das botoneiras secundárias, a botoneira respectiva comportar-se-á do seguinte modo.
 - Posicionamento da botoneira secundária no estado de "OCUPADO-ESPERAR".
 - Activação, momentânea, do borne +I da botoneira secundária e os monitores acesos são desligados.
 - Regeneração e repetição do código de chamada referente ao número 77 para a coluna montante dos monitores.
 - Ligação do circuito audio do monitor com o código 77 para montante.
 - Activação do borne CH da botoneira secundária durante o tempo de chamada, programado na botoneira secundária, e envio do sinal de chamada ao longo da linha 3 para montante.
 - Ligação do circuito audio da botoneira principal após o tempo de chamada, programado na botoneira principal.
 - Se o telefone do monitor não for levantado, a botoneira principal conta o tempo de espera.
 - Se o telefone do monitor for levantado antes de terminar o tempo de espera, a botoneira principal inicia a contagem do tempo de conversação máximo.
 - Com telefone em repouso ou levantado podem-se activar as duas funções suplementares e a abertura do trinco. De qualquer modo, as duas funções suplementares também podem ser activadas se o monitor não for chamado.
 - Se for pressionado o botão , o monitor enviará para a botoneira, o código de abertura do trinco com o próprio número (77); a botoneira principal de onde foi efectuada a chamada, reconhecido o código, activará, como consequência, o borne S durante o tempo de trinco, programado na mesma. Portanto, o borne S1 do alimentador passa para zero volt durante o tempo em que o borne S permanece activo.
 - Se a botoneira secundária, que repetiu a chamada, tem o parâmetro "disponibiliza trinco" em 0001, também essa activará o próprio borne S quando se premir o botão .
 - Se for pressionado o botão , o monitor enviará, para montante, o código da função suplementar F2 com o próprio número (77); a botoneira secundária e a principal reconhecido o código activarão os bornes F2 durante o tempo F2.
 - Se for pressionado o botão , o monitor enviará, para montante, o código da função suplementar F1 com o próprio número (77); a botoneira secundária e a principal reconhecido o código activarão os bornes F1 durante o tempo F1.
 - Terminado o tempo de espera ou de conversação, a botoneira principal ligada ao monitor, enviará um código de azeramento para desinserir o monitor. Como consequência, a botoneira secundária activará o borne +I para desligar o monitor e sairá do estado de "OCUPADO-ESPERAR".
 - O mesmo acontece quando se pousa o telefone do monitor, antes de terminar o tempo de conversação, decorridos cerca de 5" após o telefone ter sido pousado, a botoneira principal enviará um código de azeramento e a botoneira secundária activará o borne +I.
 - Ao mesmo tempo que a botoneira principal está em conversação com um monitor, das outras botoneiras secundárias que não estão no estado de "OCUPADO-ESPERAR" podem-se chamar os monitores ou os telefones.
- N.B.:** numa instalação para edifícios complexos, não esquecer que o tempo de activação da campainha, da botoneira principal, deve ser superior ao tempo das botoneiras secundárias em pelo menos um segundo, para evitar o retorno do sinal de chamada no receptor da botoneira principal.

C) Instalação tipo de vídeo-porteiro com uma botoneira vídeo e central de

portaria com monitor e telecâmara (esquema si176).



Com central de portaria na posição EXTERNO (LED do botão  aceso)

- Marcar no teclado da botoneira principal o número referente ao utente, exemplo 77.
- Pressionar o botão C.
- Activação do borne +L da botoneira.
- Envio na linha 1 do código digital referente ao número 77 para a coluna montante.
- Reconhecimento do código digital de chamada por parte da central de portaria e activação, momentânea, do borne +I para desligar os possíveis monitores acesos.
- Visualização, na central, da inscrição "STOP".
- Activação do borne I da central, para manter o monitor da central desligado.
- Regeneração e repetição do código de chamada referente ao número 77 para a coluna montante dos monitores.
- Ligação do circuito audio do monitor com o código 77 a montante.
- Activação do borne CH da central durante o tempo de chamada, programado na central, e envio do sinal de chamada ao longo da linha 3 para montante.
- Ligação do circuito audio da botoneira após o tempo de chamada, programado na referida botoneira.
- Se o telefone do monitor não for levantado, a botoneira contega o tempo de espera.
- Se o telefone do monitor for levantado antes de terminar o tempo de espera, a botoneira inicia a contagem do tempo de conversação máximo.
- Com telefone em repouso ou levantado, podem-se activar as duas funções suplementares e a abertura do trinco. De qualquer modo, as duas funções suplementares também podem ser activadas se o monitor não for chamado.
- Se for pressionado o botão , o monitor enviará para montante, o código de abertura do trinco com o próprio número (77); a botoneira de onde foi efectuada a chamada, reconhecido o código, activará, como consequência, o borne S durante o tempo trinco, programado na mesma. Portanto, o borne S1 do alimentador passa para zero volt durante o tempo em que o borne S permanece activo.
- Se a central tem o parâmetro "disponibiliza trinco" em 0001, também ela activará o borne S quando no monitor se premir o botão .
- Se for pressionado o botão , o monitor enviará para montante, o código da função suplementar F2 com o próprio número (77); a central e a botoneira, reconhecido o código, activarão os bornes F2 durante o tempo F2.
- Se for pressionado o botão , o monitor enviará para montante, o código da função suplementar F1 com o próprio número (77); a central e a botoneira, reconhecido o código, activarão os bornes F1 durante o tempo F1.
- Terminado o tempo de espera ou de conversação, a botoneira principal ligada ao monitor, enviará um código de azeramento para desinsserir o monitor. Como consequência, o central activará o borne +I para desligar o monitor e apagará a inscrição STOP.
- O mesmo acontece quando se pousa o telefone do monitor antes de terminar o tempo de conversação, decorridos cerca de 5" após o telefone ter sido pousado, a botoneira enviará um código de azeramento e a central activará o borne +I.

Com central de portaria na posição INTERNO (LED do botão  desligado) e chamada da botoneira:

- Marcar no teclado da botoneira principal o número referente ao utente, exemplo 77.
- Pressionar o botão C.
- Activação do borne +L da botoneira.
- Envio pela linha 1 do código digital referente ao número 77 para a coluna montante.
- Visualização do número 77 no display da direita da central e activação do sinal sonoro de chamada.
- Se o borne I da central está activo, desactivar o borne.
- Acendimento do monitor da central com visualização da imagem focada pela botoneira.
- Ligação do circuito audio da central com a botoneira.
- Se o telefone do central não for levantado, a botoneira conta o tempo de espera.
- Se o telefone do central for levantado antes de terminar o tempo de espera, a botoneira inicia a contagem do tempo de conversação máximo.
- Se for pressionado o botão , a central enviará o código da função suplementar F2; a botoneira, reconhecido o código, activará, como consequência, o borne F2 durante o tempo F2.
- Terminado o tempo de espera ou de conversação, a botoneira principal enviará um código de azeramento para se desligar da central. Como consequência, a central activará o borne I para desligar o monitor.
- O mesmo acontece quando se pousa o telefone da central antes de terminar o tempo de conversação, decorridos cerca de 5" após o telefone ter sido pousado a botoneira enviará um código de azeramento e a central activará o borne I.

Com a central de portaria na posição INTERNO e chamada do monitor (ou telefone):

- Com o monitor desinsedido (desligado), pressionar o botão .
- Envio pela linha 1 do código digital referente à chamada da portaria com o número do monitor, exemplo 77.
- Visualização do número 77 no display da esquerda da central e activação do sinal sonoro de chamada.
- Se o operador da central quer chamar o monitor que efectuou a chamada, deve-se proceder do seguinte modo:
 - Transferir o número 77 para o display da direita através do botão .
 - Pressionar o botão com .
 - Envio pela linha 1 do código digital referente ao número 77 para montante.
 - Activação do borne T da central, para ligar a telecâmara.
 - Se o borne I da central está activo, desactivar o borne.
 - Activação, momentânea, do borne +I e desligar possíveis monitores ligados.
 - Ligação do circuito audio do monitor com código 77 a montante.
 - Activação do borne CH da central durante o tempo de chamada, e envio do sinal de chamada ao longo da linha 3 da coluna montante.
 - Ligação do circuito audio da central após o tempo de chamada.
 - Se o telefone do monitor não for levantado, a central conta o tempo de espera.
 - Se o telefone do monitor for levantado antes de terminar o tempo de espera, a central inicia a contagem do tempo de conversação máximo.
 - Com o telefone em repouso ou levantado, podem-se activar as duas funções suplementares. De qualquer modo, as duas funções suplementares também podem ser activadas se o monitor não for chamado.
 - Terminado o tempo de espera ou de conversação, a central ligada ao monitor enviará um código de azeramento para desinsserir o monitor, activará o borne +I para desligar o monitor da coluna montante, activará o borne I para desligar o próprio monitor e desactivará o borne T para desligar a própria telecâmara.
 - O mesmo acontece quando se pousa o telefone do monitor antes de terminar o tempo de conversação, decorridos cerca de 5" após o telefone ter sido pousado a central enviará um código de azeramento e activará os respectivos bornes.
 - **N.B.:** Numa instalação com botoneira principal e central, não esquecer que o tempo de activação da campainha, da botoneira principal deve ser superior ao tempo da central em pelo menos um segundo, para evitar o retorno do sinal de chamada no receptor da botoneira principal.

Schemi installativi - Connection diagrams - Diagrams de connexion - Schaltplan - Esquema de conexión - Esquemas de Ligação

SEZIONE MINIMA CONDUTTORI (in mm²)
 MINIMUM CONDUCTOR SECTION (in mm²)
 SECTION MINIMALE CONDUCTEURS (en mm²)
 MINDESLEITUNGSDURCHMESSER (mm²)
 SECCIÓN MÍNIMA CONDUCTORES (en mm²)
 SECÇÃO MÍNIMA CONDUTORES (em mm²)

Morsetti - Terminals Bornes - Klemmen Bornes - Bornes	Ø fino a 50 m - Ø up to 50 m Ø jusqu'à 50 m - Ø bis 50 m Ø hasta 50 m - Ø até 50 m	Ø fino a 100 m - Ø up to 100 m Ø jusqu'à 100 m - Ø bis 100 m Ø hasta 100 m - Ø até 100 m	Ø fino a 200 m - Ø up to 200 m Ø jusqu'à 200 m - Ø bis 200 m Ø hasta 200 m - Ø até 200 m.
4, 5, 9, 10	0,75 mm ²	1 mm ²	1,5 mm ²
+, -, serratura • +, -, lock +, -, gâche • +, -, Türöffner +, -, cerradura • +, -, trinco	1 mm ²	1,5 mm ²	2,5 mm ²
Altri • Others Autres • Andere Otros • Outros	0,5 mm ²	0,75 mm ²	1 mm ²
Video Video Vidéo Video Vídeo Video	Cavo coassiale 75 Ohm (tipo RG59) o RG11 a doppio isolamento 75 Ohm coaxial cable (type RG59) or RG11 double insulation Câble coaxial 75 Ohm (type RG59) ou RG11 à double isolation 75 Ohm Koaxialkabel (RG59) oder RG11 mit Doppelisolation Cable coaxial de 75 Ohm (tipo RG59 o RG11 com doble aislamiento) Cabo coaxial 75 Ohm (tipo RG59) ou RG11 com duplo isolamento		

Tabella comparativa delle sezioni-diametri resistenze x 100m di conduttori commerciali.

Conversion table of sections-diameters and relative resistances for 100 m. standard conductors.

Tableau de comparaison des sections-diamètres résistances x 100m des conducteurs en commerce.

Umrechnungstabelle für Querschnitte, Durchmesser und Widerstand x 100m für Standardleitung

Prospecto comparativo de las secciones-diámetros-resistencias x 100 m. de conductores comerciales













Tabela comparativa das secções-diâmetros resistências x 100 m de condutores comerciais

Sezione mm ² - Section mm ² - Section mm ² Durchmesser mm ² - Sección mm ² - Secção mm ²	0,12	0,25	0,35	0,50	0,75	1,00	1,50	2,50	4,00	6,00
Diametro - Diameter mm. - Diamètre mm. Querschnitt mm - Diámetro mm. - Diâmetro mm.	0,40	0,58	0,68	0,80	1,00	1,15	1,40	1,80	2,30	2,80
Diametro in decimi - Decimal diameter - Diamètre décimal Dezimal ø - Diámetro en décimos - Diâmetro em décimos	4/10	6/10		8/10	10/10	12/10	14/10	18/10		
Resistenza (Ω) 100m - Resistance (Ω) 100m - Résistance W 100m. Widerstand W pro 100m - Resistencia Ohm 100 m. - Resistência W x 100m.	14,00	6,60	4,80	3,50	2,20	1,70	1,14	0,69	0,39	0,28

Simboli adottati negli schemi - Diagram symbols

SYMBOLES - SCHALTPLÄNESYMBOLS

SÍMBOLOS ADOPTADOS EN LOS ESQUEMAS - SÍMBOLOS ADOPTADOS NOS ESQUEMAS

	Ronzatore in c.a. A.C. buzzer Ronfleur en c.a. Wechselstromsummer Zumbador en c.a. Besouro em c.a.		Lampada Lamp Ampoule Lampe Lámpara Lâmpada		Altoparlante Loudspeaker Haut-parleur Lautsprecher Altavoz Altifalante		Alimentazione in rete c.a. A.C. supply from mains Alimentation du réseau c.a. Netzanschluß ~ Alimentación de red c.a. Alimentação em rede c.a.
	Suoneria in c.a. A.C. bell Sonnerie en c.a. Wechselstromklingel Timbre en c.a. Campainha em c.a.		Pulsante Push-button Poussoir Taste Pulsador Botão		Microfono amplificato Amplified microphone Microphone amplifié Mikrofon mit Vorverstärker Micrófono amplificado Microfone amplificado		Simbolo di terra Ground Symbole de terre Erdungssymbol Símbolo de tierra Símbolo de terra
	Serratura elettrica Electric lock Gâche électrique Elektrischer Türöffner Cerradura eléctrica Trinco eléctrico		Interruttore Switch Interrupteur Schalter Interruptor Interruptor		Ricevitore Receiver Récepteur Hörkapsel Receptor Receptor		Fissacavo coassiale Coaxial cable grip Bride de serrage pour câble coaxial koaxiale Kabelbefestigung Sujeta cable coaxial Fixador do cabo coaxial

IMPIANTO CONDOMINIALE SEMPLICE CON VIDEOCITOFONI MUNITI DI DECODIFICA INTERNA.
SIMPLE RESIDENTIAL INSTALLATION WITH DISTRIBUTORS EQUIPPED WITH INTERNAL DECODING.
INSTALLATION SIMPLE POUR IMMEUBLE AVEC DISTRIBUTEURS À L'ÉTAGE ÉQUIPÉS DU DÉCODAGE INTERNE.
EINFACHE WOHNHANUSANLAGE MIT MONITOREN MIT INTERNER DECODIERUNG.
INSTALACIÓN CONDOMINIAL SIMPLE CON VIDEO PORTEROS PROVISTOS DE CODIFICACIÓN INTERNA SERIE GALILEO.
INSTALAÇÃO DE CONDOMÍNIO SIMPLES COM DISTRIBUIDOR DE PISO COM DESCODIFICADOR INTERNO.

N.B. L'ultimo distributore video deve essere caricato con la resistenza da 75 Ohm collegata al morsetto V libero.

Note: Last video distributor must be loaded with 75 Ohm resistor connected to free terminal V.

N.B. Le dernier distributeur vidéo doit être chargé avec la résistance de 75 Ohm connectée à la borne V libre.

N.B. Der letzte Videoverteiler muss über den 75 Ohm Widerstand, der an der V Freiklemppe angeschlossen ist, geladen werden.

N.B. El último distribuidor vídeo ha de ser cargado con la resistencia de 75 Ohm conectada al borne V libre.

N.B. O ultimo distribuidor video deve ser carregado com a resistência de 75 Ohm ligada ao terminal V livre.

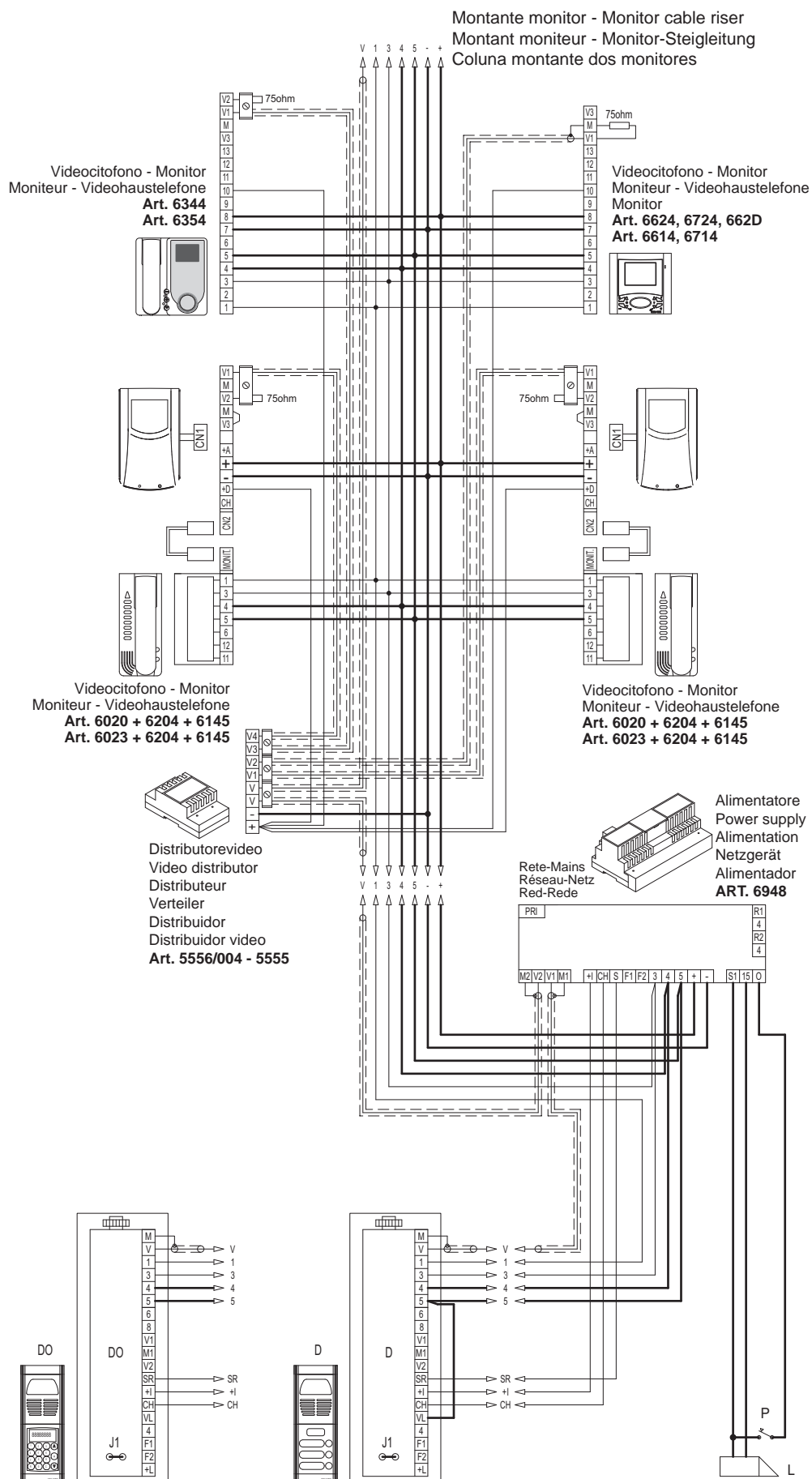

- D - Targa esterna video a pulsanti
Push-button external video entrance panel
Plaque de rue vidéo à boutons
Externes Video-Klingeltableau mit Tasten
Placa externa vídeo con teclas
Botoneira externa vídeo de botões
- DO - Targa esterna video alfanumerica
Alphanumeric external video entrance panel
Plaque de rue vidéo alphanumérique
Externes alphanumerisches Video-Klingeltableau
Placa externa vídeo alfanumérica
Botoneira externa vídeo alfanumérica
- L - Serratura elettrica 12V~
12V~ electric lock
Gâche électrique 12V c.a.
Elektrischer Türöffner 12V ~
Cerradura eléctrica 12V~
Trinco eléctrico 12V~
- P - Pulsante supplementare serratura
Additional push-button for lock
Poussoir supplémentaire gâche
zusätzliche Türöffnertaste
Pulsador suplementario cerradura
Botão suplementar do trinco

Rif. Schema SI357
Ref. Diagram SI357
Réf. Schéma SI357
Siehe Plan SI357
Ref. Esquema: SI357
Refª esquema SI357

**MONTANTE MONITOR CON APPARECCHI MUNITI DI DECODIFICA INTERNA DEL SEGNALE DIGITALE.
MONITOR CABLE RISER WITH UNITS EQUIPPED WITH INTERNAL DIGITAL SIGNAL DECODING.
MONTANT MONITEURS AVEC APPAREILS EQUIPES DU DECODAGE INTERNE DU SIGNAL DIGITAL.
MONITOR-STEIGLEITUNG MIT APPARATEN MIT INTERNER DIGITALSIGNAL-DECODIERUNG.
MONTANTE MONITOR CON APARATOS PROVISTOS DE CODIFICACIÓN INTERNA DE LA SEÑAL DIGITAL.
COLUNA MONTANTE DOS MONITORES COM APARELHOS COM DESCODIFICADOR INTERNO DO SINAL DIGITAL.**

Il montante rappresentato deve essere aggiunto a tutti gli schemi di tipo videocitofonico presenti in questa raccolta (questo schema viene utilizzato in alternativa allo schema si036).

The riser shown must be included in all the video interphone diagrams in this collection (this diagram is an alternative to diagram si036)

Le montant représenté doit être ajouté à tous les schémas de type portier-vidéo présents dans ce recueil (ce schéma est utilisé en alternative au schéma si036)

Die dargestellte Steigleitung ist allen Videotürsprechanlagenplänen in diesem Handbuch hinzuzufügen (dieser Plan dient als Alternative zum Plan si036).

El montante indicado arriba debe ser añadido a todos los esquemas de video portero presentes en esta colección (este esquema viene utilizado en alternativa al esquema si036).

A coluna montante representada deve ser associada a todos os esquemas do tipo videoporteiro existentes neste manual (este esquema é utilizado como alternativa ao esquema si036).

Montante monitor
Monitor cable riser
Montant moniteur
Monitor-Steigleitung
Coluna montante dos monitores

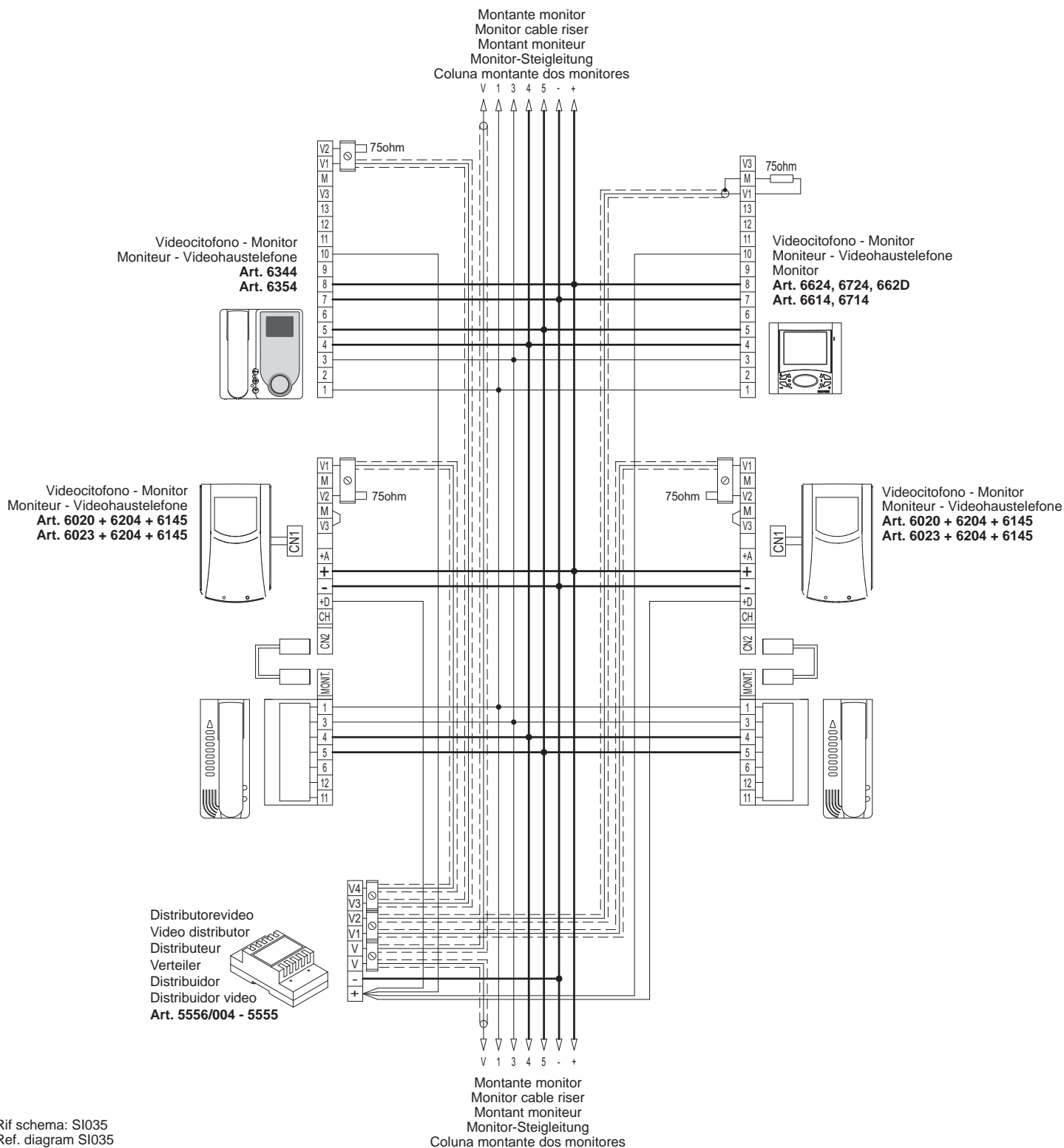

Rif schema: SI035
Ref. diagram SI035
Réf. schéma SI035
Siehe Plan SI035
Ref. esquema SI035
Refª. esquema SI035

MONTANTE MONITOR CON DISTRIBUTORE AL PIANO ART. 949B
MONITOR RISER WITH FLOOR DISTRIBUTOR ART. 949B
MONTANT MONITEURS AVEC DISTRIBUTEUR A L'ETAGE ART. 949B.
MONITOR-STEIGLEITUNG MIT ETAGENVERTEILER ART. 949B
MONTANTE MONITOR CON DISTRIBUIDOR AL PISO ART. 949B
COLUNA MONTANTE DOS MONITORES COM DISTRIBUIDOR DE PISO ART. 949B

Il montante rappresentato deve essere aggiunto a tutti gli schemi di tipo videocitofonico presenti in questa raccolta (questo schema viene utilizzato in alternativa allo schema si035).

The riser shown must be included in all the video interphone diagrams in this collection (this diagram is an alternative to diagram si035)

Le montant représenté doit être ajouté à tous les schémas de type portier-vidéo présents dans ce recueil (ce schéma est utilisé en alternative au schéma si035)

Die dargestellte Steigleitung ist allen Videotürsprechanlagenplänen in diesem Handbuch hinzuzufügen (dieser Plan dient als Alternative zum Plan si035).

El montante indicado arriba debe ser añadido a todos los esquemas de video portero presentes en esta colección (este esquema viene utilizado en alternativa al esquema si035).

A coluna montante representada deve ser associada a todos os esquemas do tipo videoporteiro existentes neste manual (este esquema é utilizado como alternativa ao esquema si035).

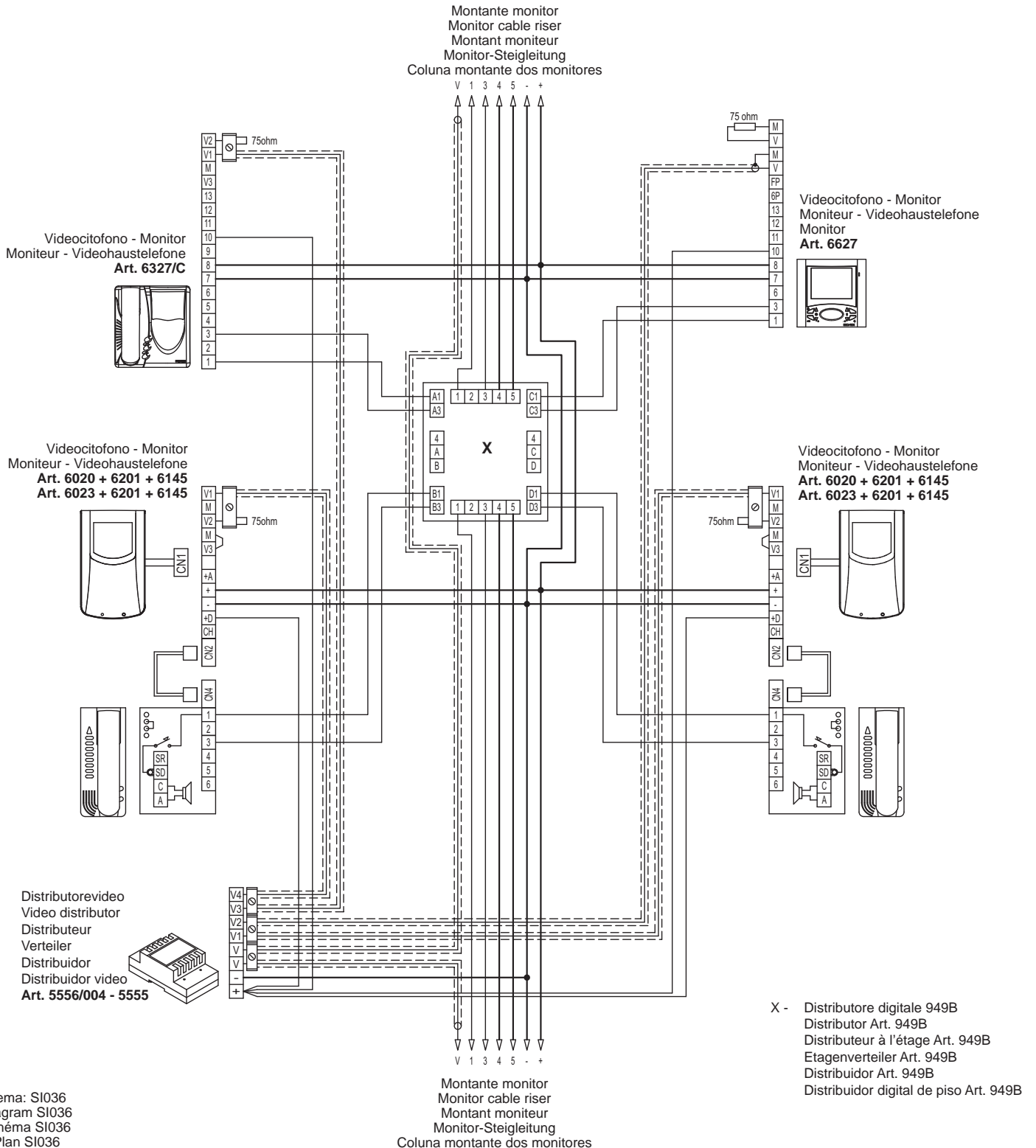

Rif schema: SI036
 Ref. diagram SI036
 Réf. schéma SI036
 Siehe Plan SI036
 Ref. esquema SI036
 Ref. esquema SI036

IMPIANTO CONDOMINIALE SEMPLICE CON DUE O PIÙ TARGHE IN PARALLELO
SIMPLE RESIDENTIAL INSTALLATION WITH TWO OR MORE PANELS IN PARALLEL
INSTALLATION SIMPLE POUR IMMEUBLE AVEC DEUX PLAQUES EN PARALLELE OU PLUS. RÉF. SCHÉMA SI213
EINFACHE WOHNSHAUSSPRECHANLAGE MIT ZWEI ODER MEHREREN PARALLELGESCHALTETEN KLINGELTABELAUS. SIEHE PLAN SI213
INSTALACIÓN CONDOMINIAL SIMPLE CON DOS O VARIAS PLACAS EN PARALELO.
INSTALAÇÃO DE CONDOMÍNIO SIMPLES COM DUAS OU VÁRIAS BOTONEIRAS EM PARALELO. REFª ESQUEMA SI213

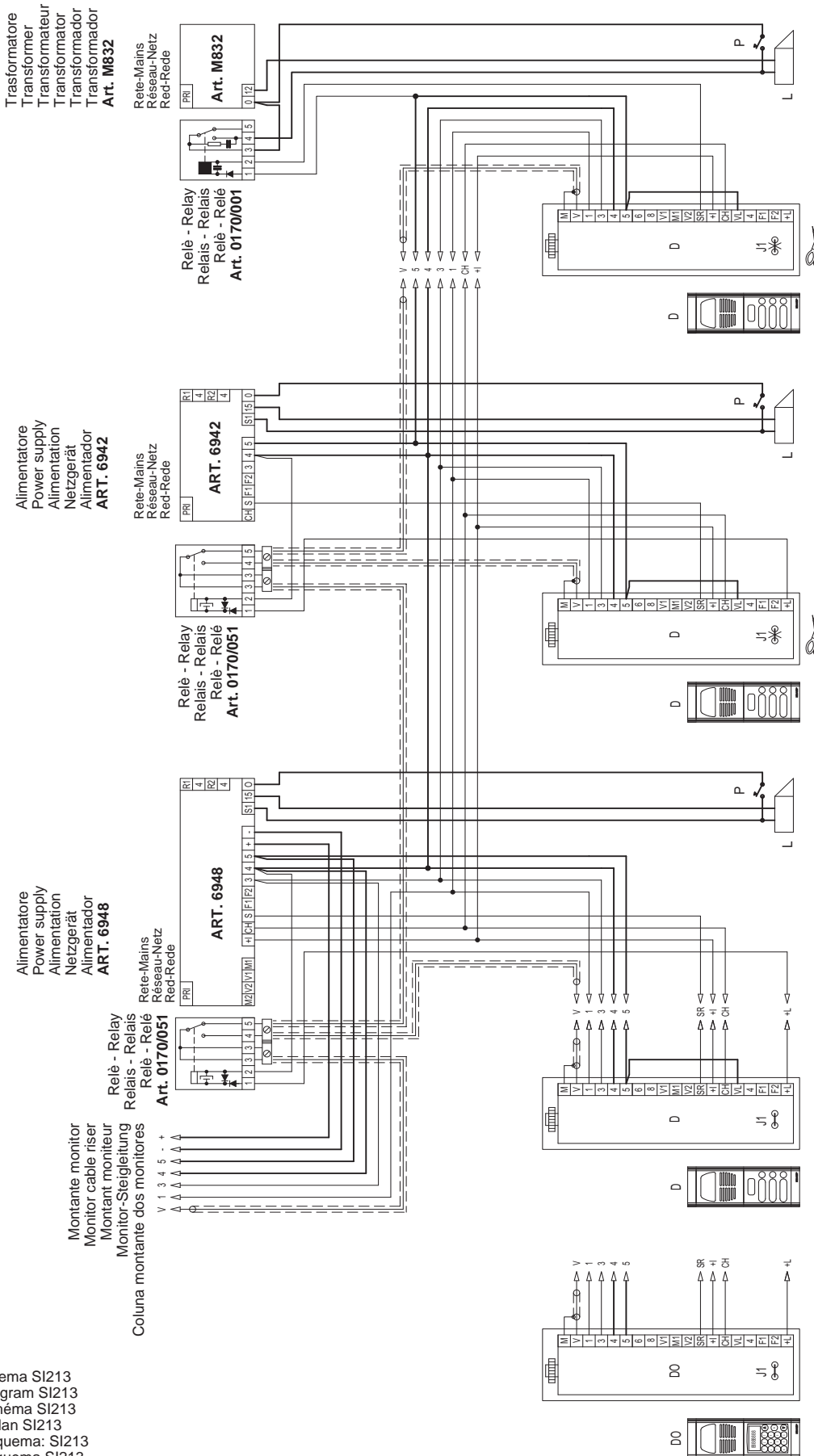

Per la disattivazione del generatore di corrente tagliare il ponticello metallico "J1" posizionato sul retro (in basso a destra) dell'unità elettronica.
 To disconnect the metal jumper "J1" located on the rear side (down on the right) of the electronic unit.
 Couper le pontage métallique "J1" pour la déactivation du générateur de courant derrière (en bas à droite) de l'unité électronique.
 Um die Stromgeneratorsaktivierung die Metallbrücke «J1», die sich auf der Rückseite (unten auf der Rechseite) der elektronischen Einheit befindet.
 Para la inhabilitación del generador de corriente cortar el puente metálico "J1" posicionado detrás (abajo a la derecha) de la unidad electrónica.
 Para a desativação do gerador de corrente talhar a ponte metálica "J1" colocada detrás (debaixo à direita) da unidade electrónica.

L - Serratura elettrica 12V~
 12V~ electric lock
 Gâche électrique 12V c.a.
 Elektrischer Türöffner 12V ~
 Cerradura eléctrica 12V~
 Trinco eléctrico 12V~
 Pulsante supplementare serratura
 Additional push-button for lock
 Poussoir supplémentaire gâche
 zusätzliche Türöffneraste
 Pulsador suplementario cerradura
 Botão suplementar do trinco

D - Targa esterna video a pulsanti
 Push-button external video entrance panel
 Plaque de rue vidéo à boutons
 Externes Video-Klingeltabelleau mit Tasten
 Placa externa video con teclas
 Botoneira externa video de botões
 DO - Targa esterna video alfanumerica
 Alphanumeric external video entrance panel
 Plaque de rue vidéo alphanumérique
 Externes alfanumerisches Video-Klingeltabelleau
 Placa externa video alfanumérica
 Botoneira externa video alfanumérica

Rif. Schema SI213
 Ref. Diagram SI213
 Réf. Schéma SI213
 Siehe Plan SI213
 Ref. Esquema: SI213
 Refª esquema SI213

**IMPIANTO CONDOMINIALE CON UNA TARGA PRINCIPALE E DUE O PIÙ TARGHE A PIÈ SCALA (COMPLESSO EDILIZIO).
 RESIDENTIAL INSTALLATION WITH ONE MAIN PANEL AND TWO OR MORE STAIRWAY PANELS (BUILDING COMPLEX).
 INSTALLATION POUR IMMEUBLE AVEC UNE PLAQUE PRINCIPALE ET DEUX PLAQUES OU PLUS DE BAS D'ESCALIER (COMPLEXE IMMOBILIER).
 WOHNHAUSSPRECHANLAGE MIT ZWEI HAUPT-KLINGELTABELAU UND ZWEI ODER MEHREREN TREPPENHAUS-NEBENTABLEAUS (GEBÄUDEKOMPLEX).
 INSTALACIÓN CONDOMINIAL CON UNA PLACA PRINCIPAL Y DOS O MÁS PLACAS SECUNDARIAS (COMPLEJO EDIFICIO).
 INSTALAÇÃO DE CONDOMÍNIO COM UMA BOTONEIRA PRINCIPAL E DUAS OU MAIS BOTONEIRAS SECUNDÁRIAS (EDIFÍCIOS COMPLEXOS).**

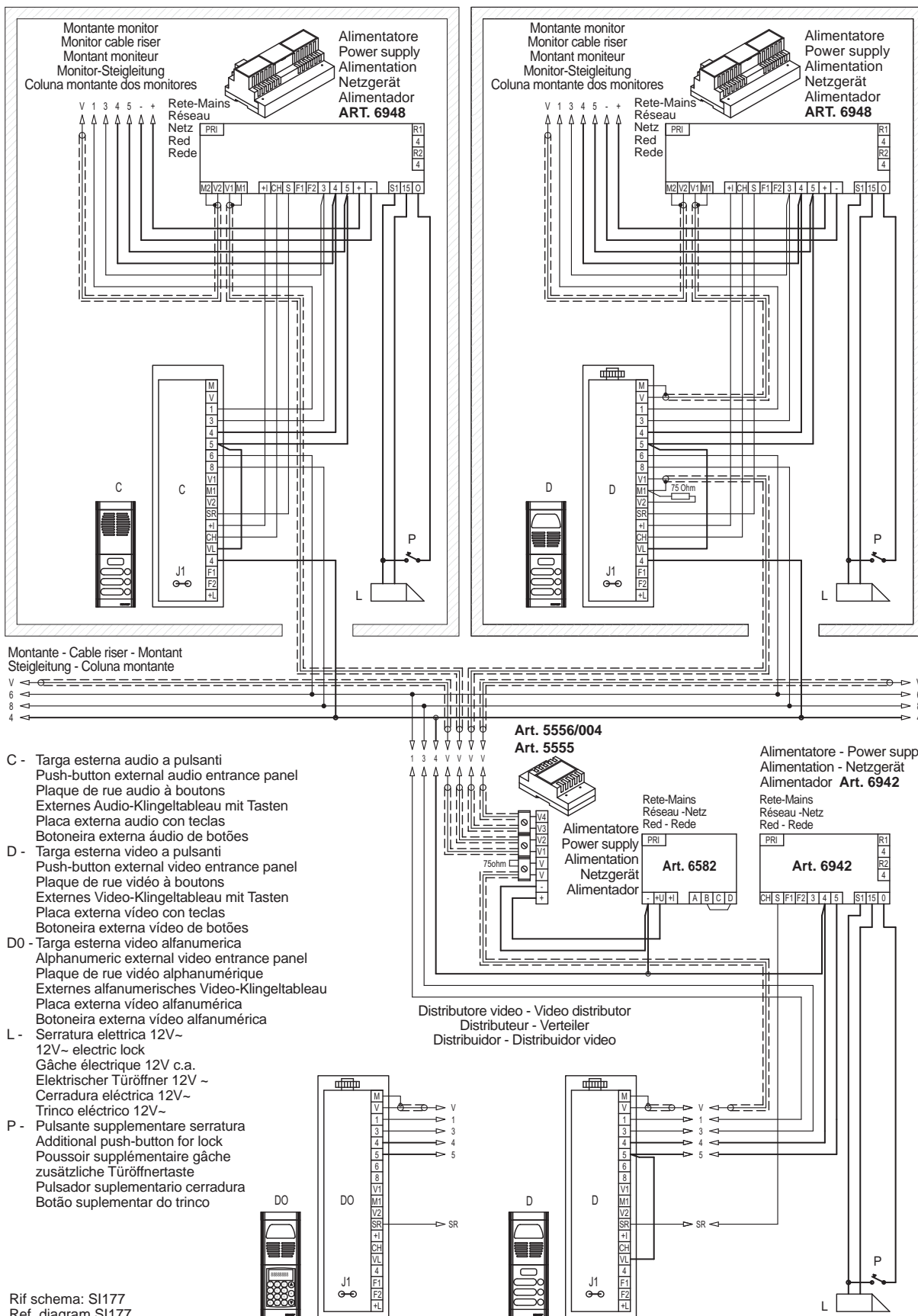

Montante - Cable riser - Montant
Steigleitung - Coluna montante



- C - Targa esterna audio a pulsanti
Push-button external audio entrance panel
Plaque de rue audio à boutons
Externes Audio-Klingeltableau mit Tasten
Placa externa audio con teclas
Botoneira externa áudio de botões
- D - Targa esterna video a pulsanti
Push-button external video entrance panel
Plaque de rue vidéo à boutons
Externes Video-Klingeltableau mit Tasten
Placa externa vídeo con teclas
Botoneira externa vídeo de botões
- DO - Targa esterna video alfanumerica
Alphanumeric external video entrance panel
Plaque de rue vidéo alphanumérique
Externes alphanumerisches Video-Klingeltableau
Placa externa vídeo alfanumérica
Botoneira externa vídeo alfanumérica
- L - Serratura elettrica 12V~
12V~ electric lock
Gâche électrique 12V c.a.
Elektrischer Türöffner 12V ~
Cerradura eléctrica 12V~
Trinco eléctrico 12V~
- P - Pulsante supplementare serratura
Additional push-button for lock
Poussoir supplémentaire gâche
zusätzliche Türöffnertaste
Pulsador suplementario cerradura
Botão suplementar do trinco

Rif schema: SI177
 Ref. diagram SI177
 Réf. schéma SI177
 Siehe Plan SI177
 Ref. esquema SI177
 Refª. esquema SI177

Parametri da impostare:
 - Parametri da modificare sulle targhe "a piè scala".
Utente iniziale
Utente finale
 I numeri compresi tra utente iniziale e utente finale di ogni targa non devono coincidere con quelli di un'altra targa "a piè scala".
 - Parametri da modificare sulla targa principale.
Durata suoneria
 Il tempo di chiamata della targa principale dev'essere maggiore del tempo di chiamata delle targhe "a piè scala" (almeno di un secondo).
Parameter setting:
 - Parameters to modify on the stairway panels:
Initial user
Final user
 The numbers included between the initial and the final user in each panel must not coincide with those of another "stairways" panel.
 - Parameters to modify on the main entrance panel:
Chime time dwell
 The chime dwell on the main entrance panel must be longer than the call time on the "stairway" panels (at least of one second).
Programmation des parametres:
 - Paramètres à modifier dans les plaques "de bas d'escalier".
Usager initial
Usager final
 Les numéros compris entre usager initial et usager final de toutes les plaques ne doivent pas coincider avec ceux d'une autre plaque de bas d'escalier.
 - Paramètres à modifier sur la plaque principale.
Durée sonnerie
 Le temps d'appel de la plaque principale doit être majeur du temps d'appel des plaques de rue « de bas d'escalier » (au moins d'une seconde).
Programmierung der Parameter:
 - Zuprogrammierende Parameter bei Treppenhaus-Nebeningeltableaus
Anfangsbenuzter
Endbenutzer
 Die Nummern zwischen dem Anfangsbenuzter und dem Endbenutzer jedes Klingeltableaus müssen mit denen eines anderen Treppenhaus-Klingeltableaus nicht übereinstimmen.
 - Zuprogrammierenden Parameter bei Haupt-Klingeltableaus
Rufzeitdauer
 Die Rufzeit des Haupt-Klingeltableaus muss länger als der Rufzeit der Treppenhaus-Nebeningeltableaus (mindesten von 1 Sekunde) sein.
Programación de los parámetros:
 - Parámetros que hay que modificar en las placas secundarias:
Utente inicial
Utente final
 Los números comprendidos entre usuario inicial y usuario final de cada placa no han de coincidir con los de otra placa secundaria.
 - Parámetros para modificar en las placas principales.
Duración timbre
 El tiempo de llamada de la placa principal debe ser mayor del tiempo de llamada de las placas "secundarias" (por lo menos de un segundo).
Programação dos parâmetros:
 - Alteração dos parâmetros nas botoneiras secundárias:
Utente inicial
Utente final
 Os números compreendidos entre utente inicial e utente final de cada botoneira não devem coincidir com aqueles de outra botoneira "secundária".
 - Alteração dos parâmetros nas botoneiras principais:
Duração campainha
 O tempo de chamada da botoneira principal deve ser maior do tempo de chamada das botoneiras "secundárias" (pelo menos de 1 segundo).

**IMPIANTO CONDOMINIALE VIDEOCITOFONO CON UNA TARGA PRINCIPALE CENTRALINO PORTINERIA E DUE O PIÙ TARGHE A PIÈ SCALA (COMPLESSO EDILIZIO).
RESIDENTIAL VIDEO ENTRY INSTALLATION WITH ONE MAIN PANEL, PORTER'S SWITCHBOARD AND TWO OR MORE STAIRWAY PANELS (BUILDING COMPLEX).
INSTALLATION PORTIER-VIDEO POUR IMMEUBLE AVEC UNE PLAQUE PRINCIPALE, UN STANDARD DE CONCIERGERIE ET DEUX PLAQUES OU PLUS DE BAS D'ESCALIER (COMPLEXE IMMOBILIER).**

**WOHNHAUS-SPRECHANLAGE MIT EINEM HAUPT-KLINGELTAFELAU, PFÖRTNERZENTRALE UND ZWEI ODER MEHREREN TREPPENHAUS-NEBENTAFELAU (GE-
BÄUDEKOMPLEX).**

INSTALACIÓN CONDOMINIAL DE VÍDEO PORTERO CON UNA PLACA PRINCIPAL, CENTRAL CONSERJERÍA Y DOS O VARIAS PLACAS SEGUNDARIAS (COMPLEJO EDIFICIO).

IMPIANTO CONDOMINIALE VIDEOCITOFONO CON UNA TARGA PRINCIPALE CENTRALINO PORTINERIA E DUE O PIÙ TARGHE A PIÈ SCALA (COMPLESSO EDILIZIO).

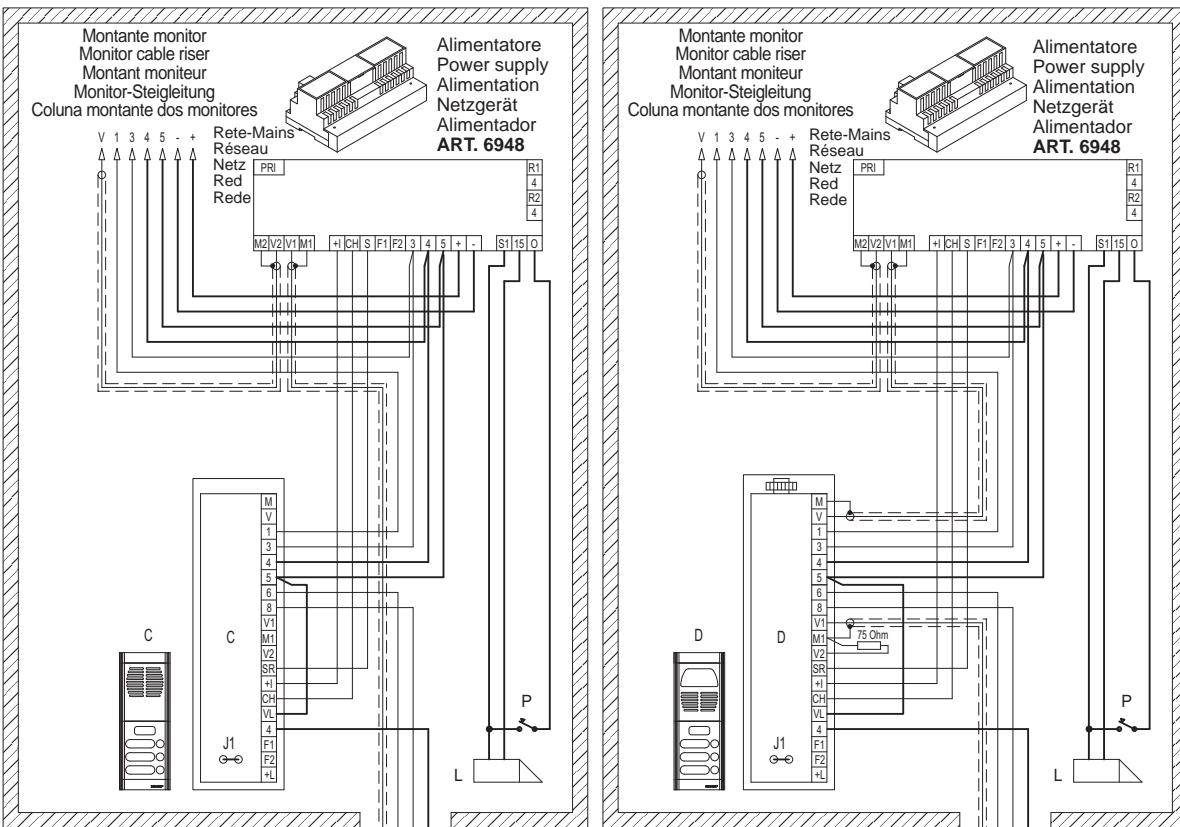

Parametri da impostare:
- Parametri da modificare sulle targhe "a piè scala".

Utente iniziale

Utente finale

I numeri compresi tra utente iniziale e utente finale di ogni targa non devono coincidere con quelli di un'altra targa "a piè scala".

- Parametri da modificare sulla targa principale.

Durata suoneria

Il tempo di chiamata della targa principale dev'essere maggiore del tempo di chiamata delle targhe "a piè scala" (almeno di un secondo).

Parameter setting:

- Parameters to modify on the stairway panels:

Initial user

Final user

The numbers included between the initial and the final user in each panel must not coincide with those of another "stairways" panel.

- Parameters to modify on the main entrance panel:

Chime time dwell

The chime dwell on the main entrance panel must be longer than the call time on the "stairway" panels (at least of one second).

Programmation des parametres:

- Paramètres à modifier dans les plaques "de bas d'escalier".

Usager initial

Usager final

Les numéros compris entre usager initial et usager final de toutes les plaques ne doivent pas coïncider avec ceux d'une autre plaque de bas d'escalier.

- Paramètres à modifier sur la plaque principale.

Durée sonnerie

Le temps d'appel de la plaque principale doit être majeur du temps d'appel des plaques de rue « de bas d'escalier » (au moins d'une seconde).

Programmierung der Parameter:

- Zuprogrammierende Parameter bei Treppenhaus-Nebeningeltabelleaus

Anfangsbenuzer

Endbenuzer

Die Nummern zwischen dem Anfangsbenuzer und dem Endbenuzer jedes Klingeltabelleaus müssen mit denen eines anderen Treppenhaus-Klingeltabelleaus nicht übereinstimmen.

- Zuprogrammierenden Parameter bei Haupt-Klingeltabelleaus

Ruftondauer

Die Ruftzeit des Haupt-Klingeltabelleaus muss länger als der Ruftzeit der Treppenhaus-Nebeningeltabelleaus (mindesten von 1 Sekunde) sein.

Programación de los parámetros:

- Parámetros que hay que modificar en las placas secundarias:

Utente inicial

Utente final

Los números comprendidos entre usuario inicial y usuario final de cada placa no han de coincidir con los de otra placa secundaria.

- Parámetros para modificar en las placas principales.

Duración timbre

El tiempo de llamada de la placa principal debe ser mayor del tiempo de llamada de las placas "secundarias" (por lo menos de un segundo).

Programação dos parâmetros:

- Alteração dos parâmetros nas botoneiras secundárias:

Utente inicial

Utente final

Os números compreendidos entre utente inicial e utente final de cada botoneira não devem coincidir com aqueles de outra botoneira "secundária".

- Alteração dos parâmetros nas botoneiras principais:

Duração campainha

O tempo de chamada da botoneira principal deve ser maior do tempo de chamada das botoneiras "secundárias" (pelo menos de 1 segundo).

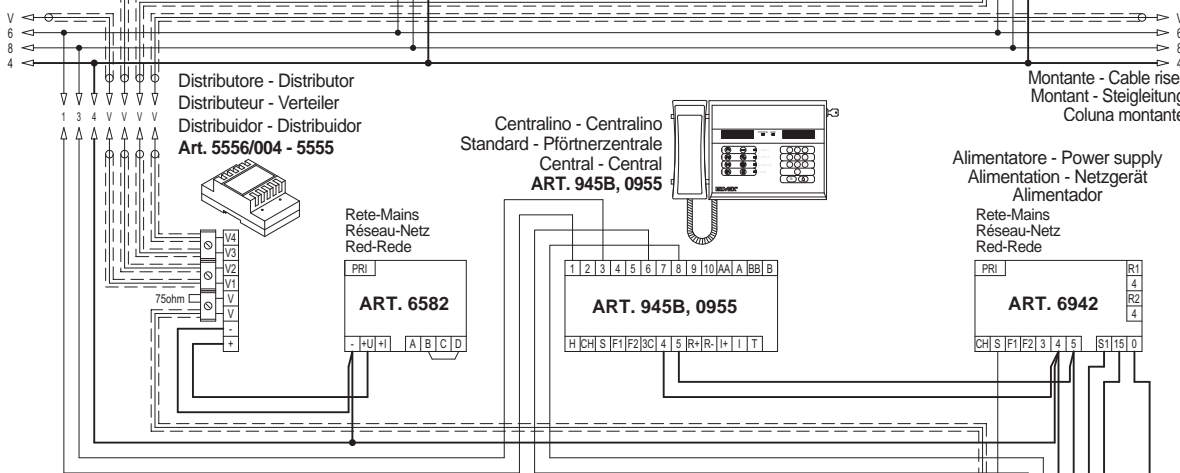

- C - Targa esterna audio a pulsanti
Push-button external audio entrance panel
Plaque de rue audio à boutons
Externes Audio-Klingeltabelleau mit Tasten
Placa externa audio con teclas
Botoneira externa audio de botões
- D - Targa esterna video a pulsanti
Push-button external video entrance panel
Plaque de rue vidéo à boutons
Externes Video-Klingeltabelleau mit Tasten
Placa externa vídeo con teclas
Botoneira externa vídeo de botões

- L - Serratura elettrica 12V~
12V~ electric lock
Gâche électrique 12V c.a.
Elektrischer Türöffner 12V ~
Cerradura eléctrica 12V~
Trinco eléctrico 12V~
- P - Pulsante supplementare serratura
Additional push-button for lock
Poussoir supplémentaire gâche
zusätzliche Türöffnertaste
Pulsador suplementario cerradura
Botão suplementar do trinco

Rif schema: SI317
Ref. diagram SI317
Réf. schéma SI317
Siehe Plan SI317
Ref. esquema SI317
Refª. esquema SI317

**IMPIANTO CONDOMINIALE VIDEOCITOFONICO CON MONITOR E TELECAMERA PER CENTRALINO PORTINERIA.
RESIDENTIAL VIDEO ENTRY INSTALLATION WITH PORTER'S SWITCHBOARD MONITOR AND CAMERA.
INSTALLATION PORTIER-VIDEO POUR IMMEUBLE AVEC MONITEUR ET CAMERA POUR STANDARD DE CONCIERGERIE.
WOHNHAUS-VIDEOTÜRSPRECHANLAGE MIT MONITOR UND KAMERA FÜR DIE PFÖRTNERZENTRALE.
INSTALACIÓN CONDOMINIAL DE VIDEO PORTERO CON MONITOR Y CÁMARA PARA CENTRAL EN CONSERJERÍA.
INSTALAÇÃO DE CONDOMÍNIO VIDEO-PORTEIRO COM MONITOR E TELECÂMARA PARA CENTRAL PORTARIA.**

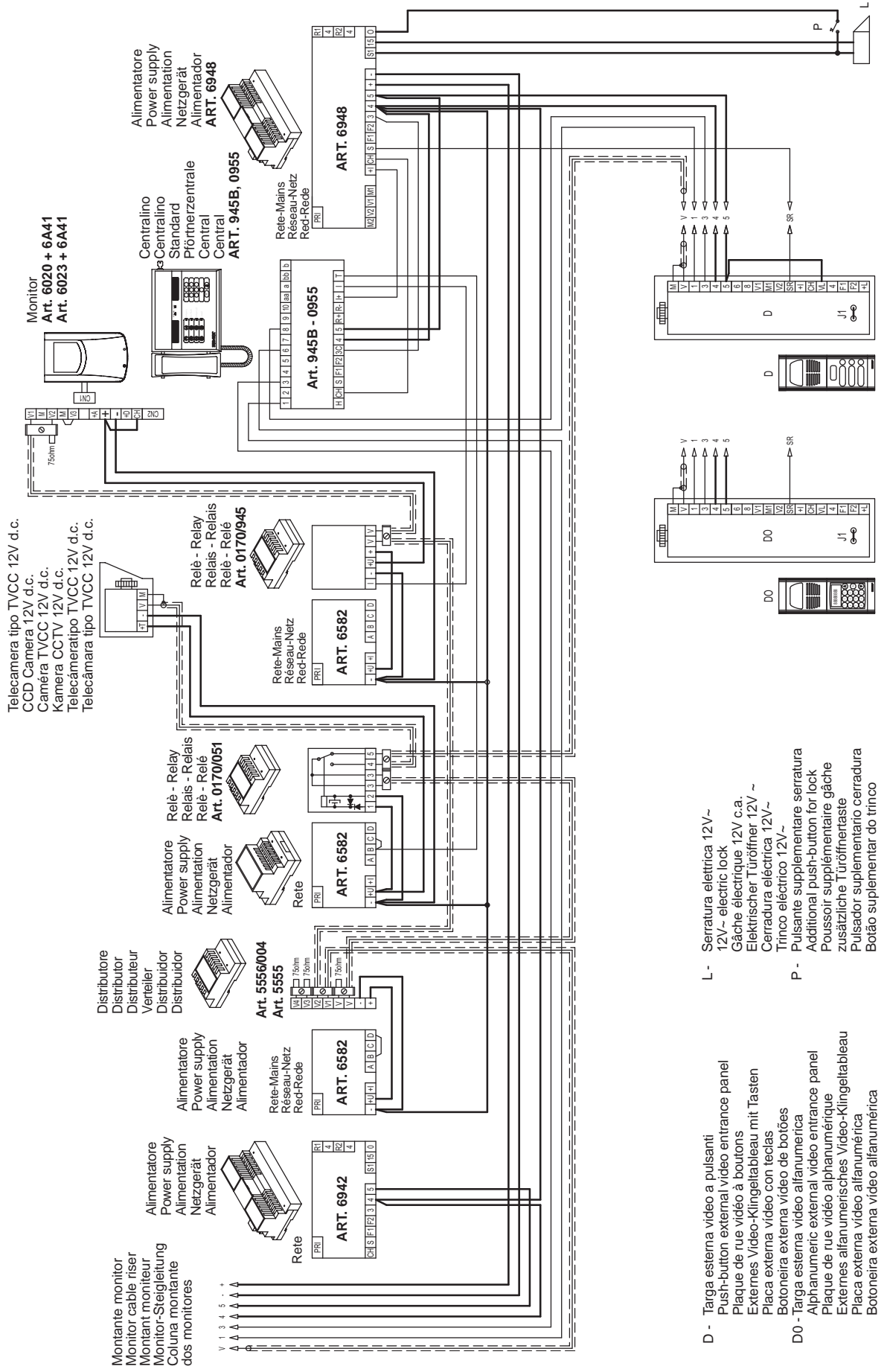

Rif schema: SI175
Ref. diagram SI175
Réf. schéma SI175
Siehe Plan SI175
Ref. esquema SI175
Ref. esquema SI175

- D - Targa esterna video a pulsanti
Push-button external video entrance panel
Plaque de rue vidéo à boutons
Externes Video-Klingeltabelleau mit Tasten
Placa externa vídeo con teclas
Botoneira externa vídeo de botões
- D0 - Targa esterna video alfanumerica
Alphanumeric external video entrance panel
Plaque de rue vidéo alphanumérique
Externes alfanumerisches Video-Klingeltabelleau
Placa externa vídeo alfanumerica
Botoneira externa vídeo alfanumerica
- L - Serratura elettrica 12V-
12V- electric lock
Gâche électrique 12V c.a.
Elektrischer Türöffner 12V ~
Cerradura eléctrica 12V-
Trinco eléctrico 12V-
Pulsante supplementare serratura
Additional push-button for lock
Poussoir supplémentaire gâche
zusätzliche Türöffertaste
Pulsador suplementario cerradura
Botão suplementar do trinco

IMPIANTO CONDOMINIALE VIDEOCITOFONO CON UNA TARGA PRINCIPALE, DUE TARGHE SECONDARIE, UNA VIDEO (CON TELECAMERA ART. 559) E UNA AUDIO (CON POSTO ESTERNO ART. 930/037, 930D).

VIDEO INSTALLATION FOR BLOCK OF FLATS WITH ONE MAIN ENTRANCE PANEL, TWO SECONDARY ENTRANCE PANELS: ONE VIDEO (WITH CAMERA TYPE 559) AND ANOTHER AUDIO (WITH SPEECH UNIT TYPE , 930/037, 930D).

INSTALLATION VIDEO POUR UN BLOC D'APPARTEMENTS AVEC UNE PLAQUE DE RUE PRINCIPALE, DEUX PLAQUE DE RUE SECONDAIRES: UNE PLAQUE VIDÉO (AVEC CAMÉRA ART. 559) ET UNE AUDIO (AVEC POSTE EXTERNE ART. 930/037, 930D).

IMPIANTO CONDOMINIALE VIDEOCITOFONO CON UNA TARGA PRINCIPALE, DUE TARGHE SECONDARIE, UNA VIDEO (CON TELECAMERA ART. 559) E UNA AUDIO (CON POSTO ESTERNO ART. 930/037, 930D).

INSTALACIÓN VÍDEO CONDOMINIAL CON UNA PLACA PRINCIPAL, DOS PLACAS SECUNDARIAS: UNA VÍDEO (CON CÁMARA ART. 559) Y UNA AUDIO (CON APARATO EXTERNO ART. 930/037, 930D).

INSTALAÇÃO VIDEO CONDOMINIAL COM UMA BOTONEIRA PRINCIPAL, DUAS BOTONEIRAS SEGUNDARIAS: UMA VIDEO (COM TELECÂMARA ART. 559) E UMA AUDIO (COM POSTO EXTERNO ART. 930/037, 930D).

- D - Targa esterna video a pulsanti
Push-button external video entrance panel
Plaque de rue vidéo à boutons
Externes Video-Klingeltableau mit Tasten
Placa externa vídeo con teclas
Botoneira externa vídeo de botões

- D0 - Targa esterna video alfanumerica
Alphanumeric external video entrance panel
Plaque de rue vidéo alphanumérique
Externes alphanumerisches Video-Klingeltableau
Placa externa vídeo alfanumérica
Botoneira externa vídeo alfanumérica

- L - Serratura elettrica 12V~
12V~ electric lock
Gâche électrique 12V c.a.
Elektrischer Türöffner 12V~
Cerradura eléctrica 12V~
Trinco eléctrico 12V~

- P - Pulsante supplementare serratura
Additional push-button for lock
Poussoir supplémentaire gâche
zusätzliche Türöffnertaste
Pulsador suplementario cerradura
Botão suplementar do trinco

- C2 - Targa secundaria audio
Secondary audio entrance panel
Plaque secondaire audio
Audio-Treppenhaus-Nebenklingeltableau
Placa secundaria audio
Botoneira secundária audio

- D2 - Targa secundaria video
Secondary video entrance panel
Plaque secondaire vidéo
Video-Treppenhaus-Nebenstelle
Placa secundaria vídeo
Botoneira secundária vídeo
Targa secundaria audio

- FA - Posto esterno - Speech unit
Poste externe- Außenstelle
Aparato externo - Posto externo
Art. 930D

- FV - Telecamera - Camera
Caméra - Kamera
Cámara - Telecámara
Art. 55A

- FD - Diodo - Diode
Art. 0027/005, 0002/994

- FO - Lampada occupato attendere Art. 8291
"Engaged - please wait" lamp Art. 8291
Lampe "Occupé - Attendre" Art. 8291
"Besetzt - Bitte Warten" Lampe Art. 8291
Lámpara "Ocupado - Esperar" Art. 8291
Lámpada "Ocupado - Esperar" Art. 8291

- FL - Led di illuminazione cartellino portanomi (10 moduli LED max.)
30 moduli LED con Art. M832, 40 moduli LED con Art. 0832/030
Name-tag lighting Led (10 LED modules max.)
30 LED modules with type M832, 40 LED modules with type 0832/030
Led d'éclairage porte-nomes (10 modules LED max.)
30 modules LED avec Art. M832, 40 modules LED avec Art. 0832/030
Beleuchtungsled des Namensschilds (max. 10 LED-Module)
30 LED-Module mit Art. M832, 40 LED-Module mit Art. 0832/030
Led de iluminación de la tarjeta portanombres (10 módulos LED máx.)
30 módulos LED con art. M832, 40 módulos LED con art. 0832/030
Led de iluminação do cartão portanomes (10 módulos LED máx.)
30 módulos LED com Art. M832, 40 módulos LED com Art. 0832/030

- # Cavo di alimentazione separato dai rimanenti conduttori da collegare direttamente ai morsetti 3 e 6 del posto esterno.
Supply voltage cable separated from the remaining conductors and to connect directly to terminals 3 and 6 of door station.
Câble d'alimentation séparé des restants conducteurs à raccorder directement aux bornes 3 et 6 du poste externe.
Versorgungsspannungskabel, getrennt von den anderen Leitern und zum direkten Anschluss an Klemmen 3 und 6 der Externtürstation.
Cable de alimentación separada de los cables restantes que se conectarán directamente a los terminales 3 y 6 de la puerta..
Cabo de alimentação separado dos restantes condutores para ligar directamente aos terminais 3 e 6 do posto externo.

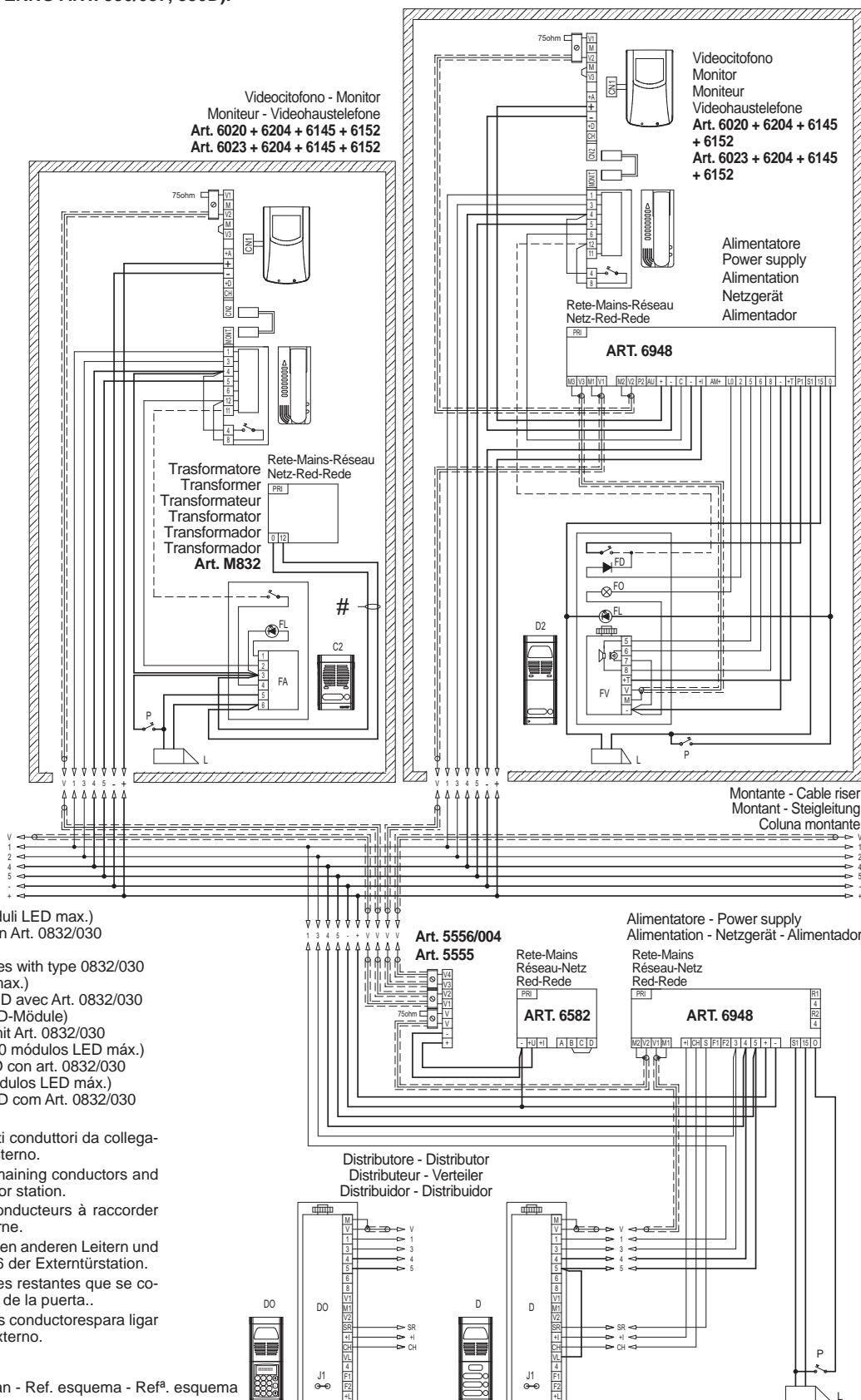

Rif schema - Ref. diagram - Réf. schéma - Siehe Plan - Ref. esquema - Refª. esquema SI175-

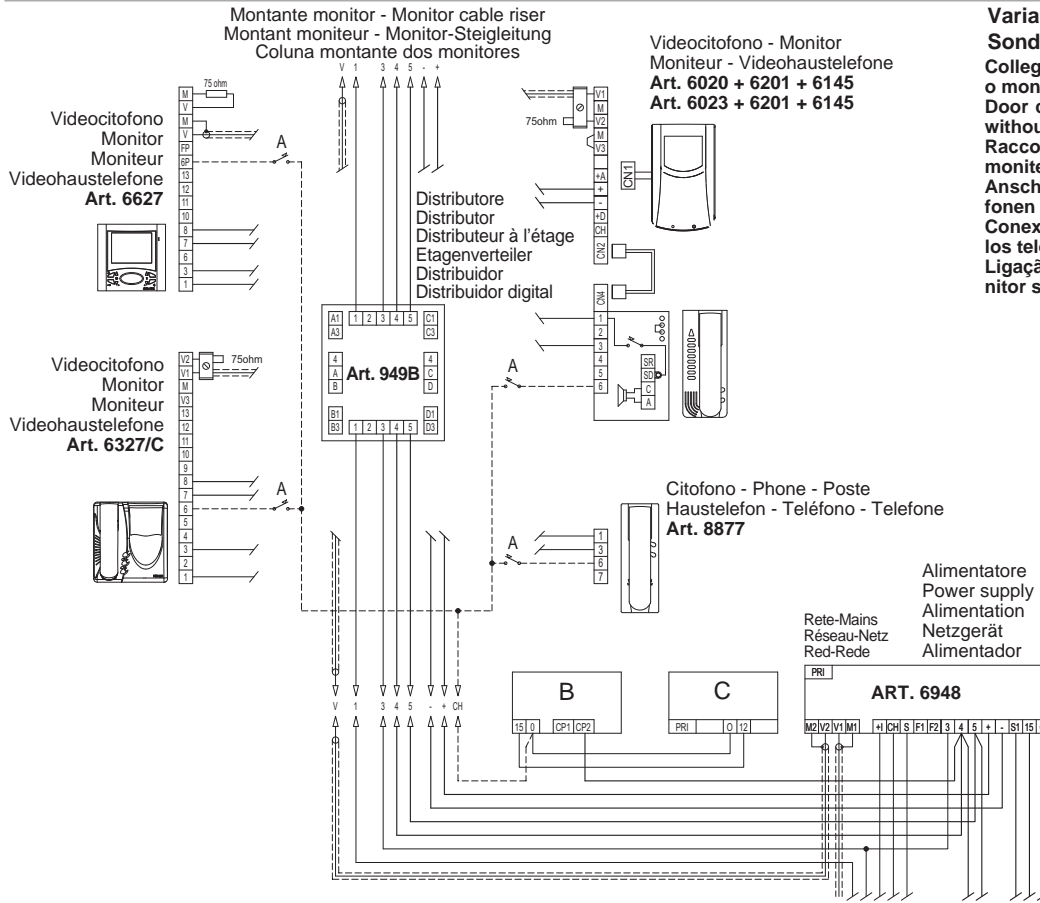

Variante 2A - Variante 2A - Variante 2A
Sonderschaltung 2A - Variación 2A - Variante 2A
Collegamento pulsante chiamata fuoriporta su citofoni o monitor senza decodifica interna.
Door call button connection for interphones/monitors without internal decoding.
Raccordement poussoir appel hors porte sur postes ou moniteurs sans décodage interne.
**Anschluß der Wohnungstür-Klingeltasten an Hauste-
lefonen oder Monitoren ohne interne Decodierung.**
Conexiónado pulsador llamada puerta apartamento en los teléfonos o monitor sin codificación interna.
Ligação botão chamada do patamar em telefones o monitor senza descodificador interno.

Collegando nell'impianto il modulo generatore di chiamata Art. 0002/831.06 e un trasformatore Art. M832 azionando il pulsante fuoriporta il citofono e/o il monitor suona con timbro differente da quello ottenuto con la chiamata dalla targa esterna.
If you connect call generating module Art. 0002/831.06 and transformer Art. M832 to the system, and press the door push-button, the entry phone and/or monitor will have a ringing sound different from the sound obtained by means of the entrance panel.
Collegando nell'impianto il modulo generatore di chiamata Art. 0002/831.06 e un trasformatore Art. M832 azionando il pulsante fuoriporta il citofono e/o il monitor suona con timbro differente da quello ottenuto con la chiamata dalla targa esterna.
Bei Anschluß des Rufgeneratormoduls Art. 0002/831.06 und eines Transformators Art. M832 läutet bei Betätigung der Klingel an der Wohnungstür das Haustelefon und/oder der Monitor mit anderem Klang als beim Ruf von der Außenstelle.
Conectando en la instalación el módulo generador de llamada Art. 0002/831.06 y un transformador Art. M832, accionando el pulsador puerta apartamento el repetidor de llamada del teléfono y/o monitor suena con tonalidad diferente de aquella de llamada de la placa externa.
Ligando, na instalação, o módulo gerador de chamada Art. 0002/831.06 e um transformador Art. M832, accionando o botão do patamar, o telefone e/ou o monitor toca com um timbre diferente do obtido com a chamada da botoneira externa.

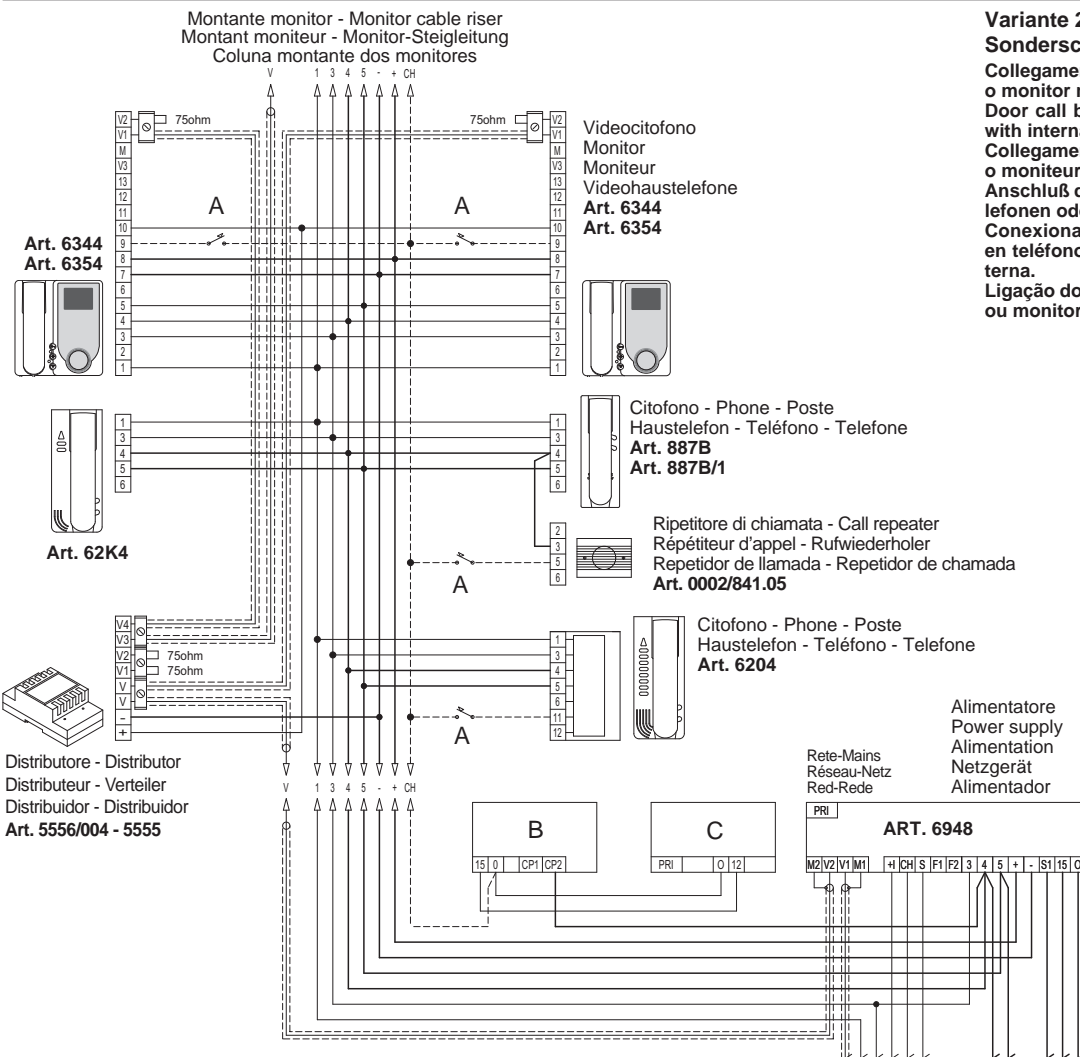



Variante 2B - Variante 2B - Variante 2B
Sonderschaltung 2B - Variación 2B - Variante 2B
Collegamento pulsante chiamata fuoriporta su citofoni o monitor muniti di decodifica interna.
Door call button connection for interphones/monitors with internal decoding.
Collegamento pulsante chiamata fuoriporta su citofoni o monitor muniti di decodifica interna.
**Anschluß des Wohnungstür-Klingelknopfes an Hauste-
lefonen oder Monitoren mit interner Decodierung.**
Conexiónado pulsador llamada puerta apartamento en teléfonos o monitores provistos de codificación interna.
Ligação do botão de chamada do patamar em telefones ou monitores com descodificador interno.

- A - Pulsante di chiamata fuoriporta
Door call button
Bouton d'appel palier
Etagenruftaster
Tecla de llamada desde fuera de la puerta
Botão de chamada de patamar
- B - Trasformatore
Transformer
Transformateur
Transformator
Transformador
Art. M832
- C - Generatore di chiamata
Call generator
Générateur d'appel
Rufgenerator
Generador de llamada
Módulo de chamada

Variante 3A - Variante 3A - Variante 3A - Sonderschaltung 3A - Variación 3A - Variante 3A



Collegamento funzioni ausiliarie F1 - F2 in impianti videocitofonici senza decodifica interna.

È possibile l'attivazione di funzioni ausiliarie (F1-F2) comandata dai monitor collegando 2 relè Art. 0170/001 come da schema (morsetti R1-4 e R2-4 dell'alimentatore).
N.B. La funzione ausiliaria "F1" è attivabile tramite il pulsante con il simbolo , mentre la funzione "F2" è attivabile tramite il pulsante con il simbolo .

ATTENZIONE: Le funzioni F1 e F2 sono gestite dalla programmazione del distributore digitale 949B. Vedere le istruzioni allegate per la sua programmazione.

Anschluß der Zusatzfunktionen F1-F2 an Video-Türsprechanlagen ohne interne Decodierung.

Es ist möglich die Zusatzfunktionen F1 - F2 über den Monitor zu aktivieren, indem 2 Relais Art. 0170/001 gemäß Schema angeschlossen werden (Klemmen R1-4, R2-4 des Netzgeräts).

HINWEIS: Die « F1 » Funktion kann durch die Taste mit dem  Symbol aktiviert werden, während die „F2“ Funktion kann durch die Taste mit dem  Symbol aktiviert werden.

ACHTUNG: Die F1 und F2 Funktionen sind vom digitalen Verteiler Art. 949B gesteuert. Für die Programmierung siehe die beigelegte Anweisungen..

Connecting additional function F1-F2 to video door entry systems with internal decoding.

An additional monitor controlled functions (F1-F2) can be activated by connecting 2 relays Art. 0170/001 as per diagram (terminals R1-4, R2-4 of the power supply).
N.B. The "F1" auxiliary function can be activated by means of push-button with the "

"F2" function may be activated by push-button with the  symbol.

ATTENTION: The F1 and F2 functions are managed by the digital programming distributor type 949B. For its programming see enclosed instructions.

Conexión función auxiliar F1 - F2 en instalaciones de vídeo portero sin codificación interna.

Es posible la activación de una función auxiliar (F1, F2) mandada por los monitores conectando 2 relé Art. 0170/001 como muestra el esquema (bornes R1-4, R2-4 del alimentador).

N.B. La función auxiliar « F1 » es activable por medio del pulsador con el símbolo , mientras la función "F2" es activable por medio del pulsador con el símbolo .

ATENCIÓN: Las funciones F1 e F2 vienen administradas por la programación del distribuidor digital Art. 949B. Para la programación ver las instrucciones adjuntas.

Raccordement des fonctions auxiliaires F1-F2 dans des installations portiers-vidéo sans décodage interne.

On peut activer une fonction auxiliaires (F1-F2) commandée par les moniteurs en reliant 2 relais Art. 0170/001 selon le schéma (bornes R1-4, R2-4 de l'alimentation).

N.B. La fonction auxiliaire « F1 » peut être activée au moyen du bouton-poussoir avec le symbole ,

tandis que la fonction « F2 » peut être activée par le bouton-poussoir avec le symbole .

ATTENTION :Le fonctions F1 et F2 sont gérées par la programmation du distributeur digital Art. 949B. Pour la programmation voir les instructions jointes.

Ligação das funções auxiliares F1 - F2 em instalações vídeo-porteiros sem decodificador interno.

É possível a activação de uma função auxiliar (F1, F2) comandada dos monitores ligando 2 relé Art. 0170/001 como se mostra no esquema (bornes R1-4, R2-4 do alimentador).

N.B. A função auxiliar « F1 » é ativável através do botão com o símbolo ,

em vez a função « F2 » é ativável através do botão com o símbolo .

ATENÇÃO : As funções F1 e F2 são geridas pela programação do distribuidor 949B. Para a sua programação ver as instruções unidas.

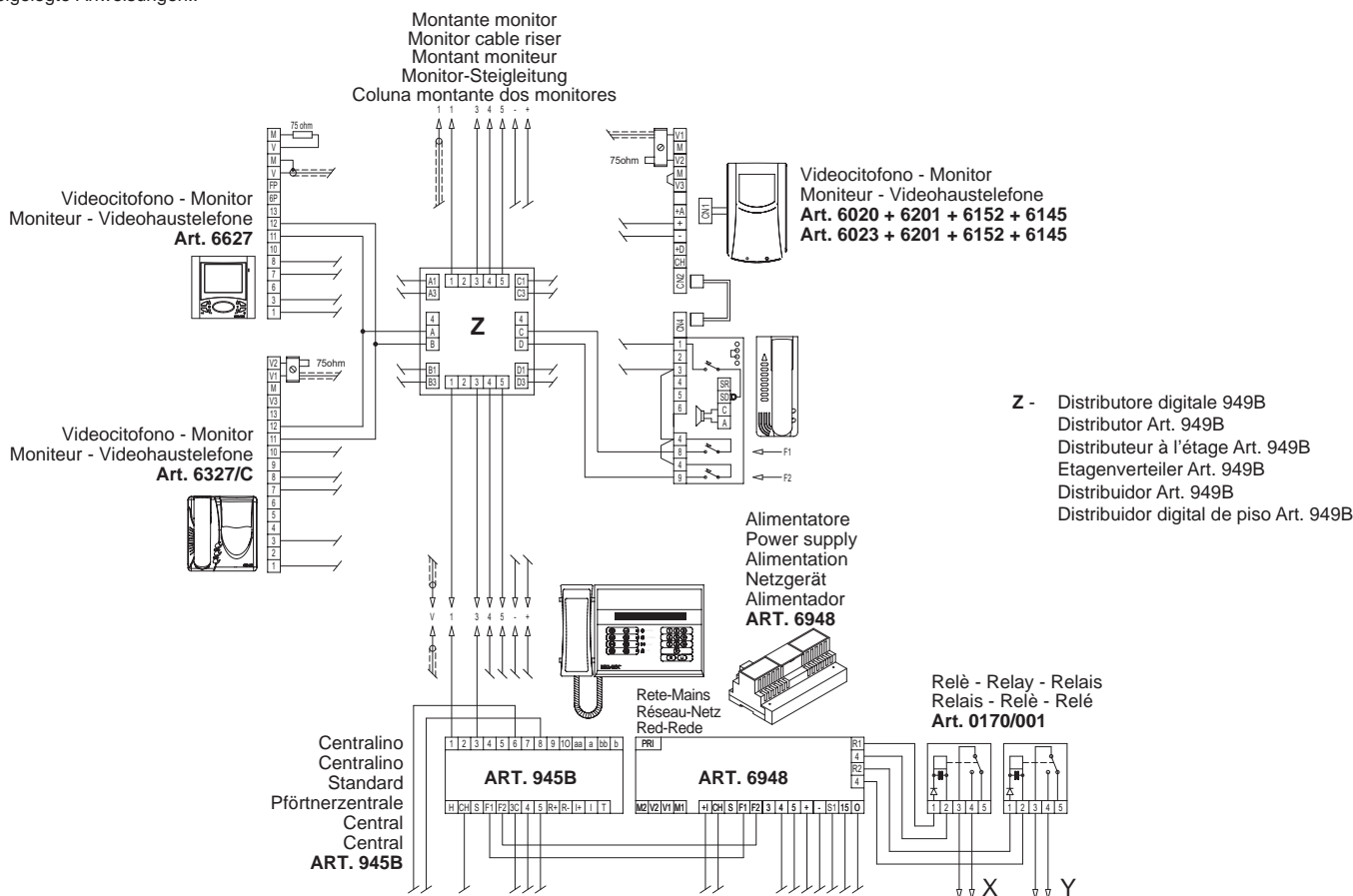

Z - Distributore digitale 949B
Distributor Art. 949B
Distributeur à l'étage Art. 949B
Etageverteiler Art. 949B
Distribuidor Art. 949B
Distribuidor digital de piso Art. 949B



Alla targa o al centralino
To entrance panel or to porter's switchboard
Vers la plaque de rue ou vers le standard conciergerie
zum Klingeltabelleu oder zur Zentrale
A la placa o a la central consergeria
Para a botoneira ou para a central

X - Funzione supplementare "F1"
Funzione supplementare "F1"
Fonction supplémentaire "F1"
"F1" zusätzliche Funktion
Función suplementaria "F1"
Função suplementar "F1"

Y - Funzione supplementare "F2"
Funzione supplementare "F2"
Fonction supplémentaire "F2"
"F2" zusätzliche Funktion
Función suplementaria "F2"
Função suplementar "F2"

Variante 3B - Variante 3B - Variante 3B - Sonderschaltung 3B - Variación 3B - Variante 3B



Collegamento funzioni ausiliarie F1 - F2 in impianti videocitofonici muniti di decodifica interna.

È possibile l'attivazione di due funzioni ausiliarie (F1-F2) comandata dai monitor collegando due relè Art. 0170/001 come da schema (morsetti R1-4 e R2-4 dell'alimentatore).
N.B. La funzione ausiliaria "F1" è attivabile tramite il pulsante con il simbolo , mentre la funzione "F2" è attivabile tramite il pulsante con il simbolo .

ATTENZIONE: Il citofono Art. 6204 richiede l'Art. 6C59 per utilizzare le funzioni F1 e F2. L'Art. 6C59 permette il collegamento di pulsanti esterni in parallelo a quelli forniti con l'accessorio.



Anschluß der Zusatzfunktion F2 an Video-Türsprechanlagen mit interner Decodierung.

Es ist möglich, eine über den Monitor gesteuerte Zusatzfunktion (F1-F2) zu aktivieren, indem 2 Relais Art. 0170/001 gemäß Schema angeschlossen wird (Klemmen R1-4, R2-4 des Netzgeräts).

HINWEIS: Die "F1" Funktion kann durch die Taste mit dem  Symbol aktiviert werden, während die „F2“ Funktion kann durch die Taste mit dem  Symbol aktiviert werden.

ACHTUNG: Das Haustelefon Art. 6204 vordert den Art. 6C59 um die Funktionen F1 und F2 zu nutzen. Art. 6C59 ermöglicht den Anschluss von externen Tasten parallel geschaltet an denen, die mit dem Zubehör mitgeliefert sind.

Connecting additional function F1-F2 to video door entry systems with internal decoding.

An additional monitor controlled functions (F1-F2) can be activated by connecting 2 relays Art. 0170/001 as per diagram (terminals R1-4, R2-4 of the power supply).
N.B. The "F1" auxiliary function can be activated by means of push-button with the , while the "F2" function may be activated by push-button with the  symbol.

ATTENTION: Interphone type 6204 requires type 6C59 for the F1 and F2 functions. Art. 6C59 allows the connection of external push-buttons connected in parallel to those supplied with the accessory.



Conexionado función auxiliares F1 - F2 en instalaciones con vídeo portero provistos de codificación interna.

Es posible la activación de una función auxiliar (F1, F2) mandada por los monitores conectando 2 relé Art. 0170/001 como de esquema (bornes R1-4, R2-4 del alimentador).

N.B. La función auxiliar "F1" es activable por medio del pulsador con el símbolo , mientras la función "F2" es activable por medio del pulsador con el símbolo .

ATENCIÓN: Para utilizar las funciones F1 y F2 el teléfono Art. 6204 requiere el Art. 6C59 permite el conexionado de los pulsadores en paralelo a aquellos suministrados con el accesorio.



Raccordement des fonctions auxiliaires F1 - F2 dans des installations portiers-vidéo équipés du décodage interne.

On peut activer une fonction auxiliaire (F1-F2) commandée par les moniteurs en reliant un relais Art. 0170/001 selon le schéma (bornes R1-4 de l'alimentation).
N.B. La fonction auxiliaire « F1 » peut être activée au moyen du bouton-poussoir avec le symbole , tandis que la fonction « F2 » peut être activée par le bouton-poussoir avec le symbole .

ATTENTION: Le poste d'appartement Art. 6204 exige l'Art. 6C59 pour utiliser les fonctions F1 et F2. L'Art. 6C59 permet le raccordement des boutons-poussoirs externes en parallèle à ceux fournis avec l'accessoire.

Ligação das funções auxiliares F1 - F2 em instalações vídeo-porteiros com descodificador interno.

É possível a activação de uma função auxiliar (F1, F2) comandada dos monitores ligando 2 relé Art. 0170/001 como se mostra no esquema (bornes R1-4, R2-4 do alimentador).

N.B. A função auxiliar « F1 » é ativável através do botão com o símbolo , em vez a função « F2 » é ativável através do botão com o símbolo .

ATENÇÃO: Para utilizar as funções F1 e F2 o interfone Art. 6204 requer o Art. 6C59. O Art. 6C59 permite a ligação dos botões externos em paralelo àqueles fornecidos com o acessório.

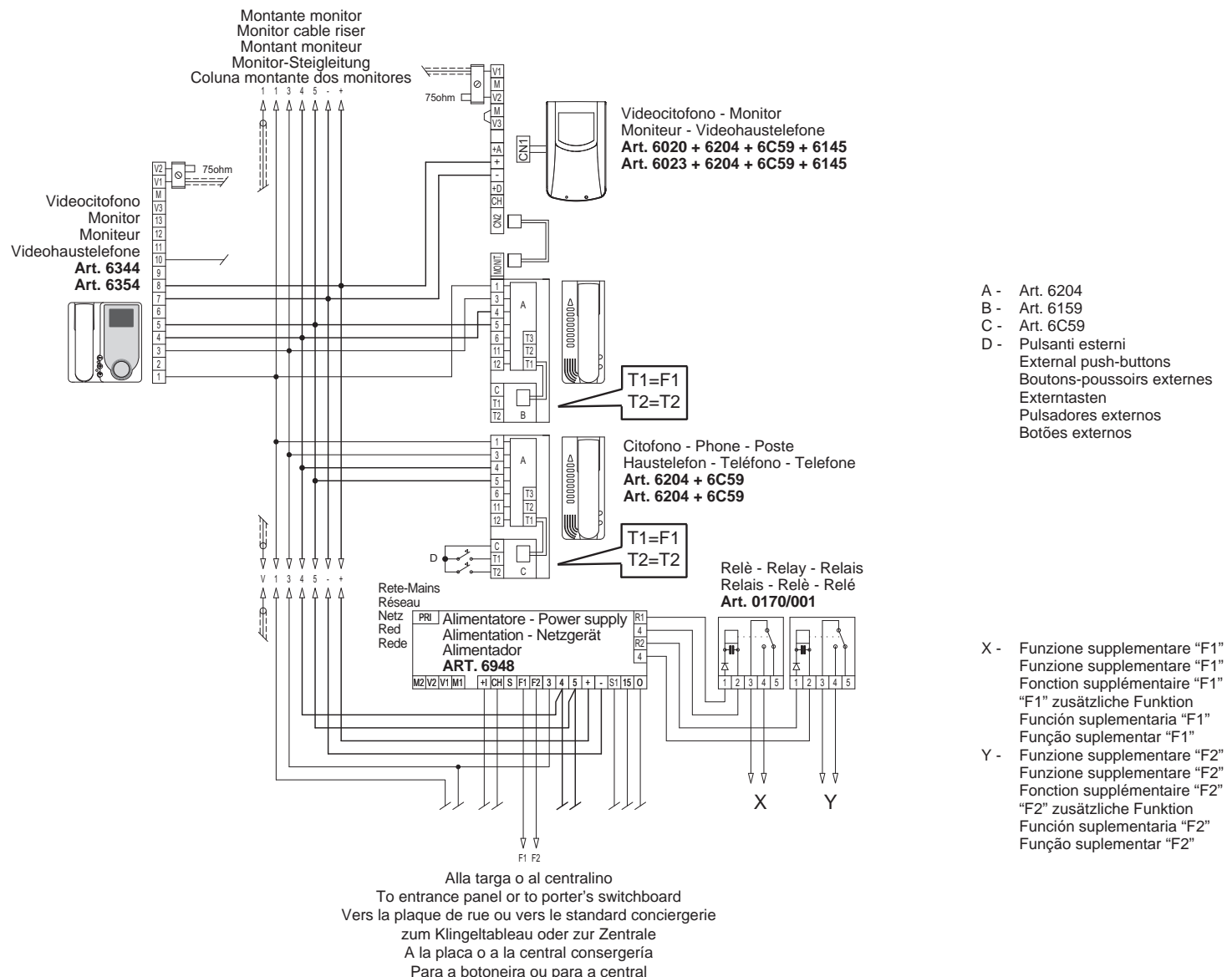

Variante 4A - Variante 4A - Variante 4A

Sonderschaltung 4A - Variación 4A - Variante 4A

Collegamento suonerie supplementari a timpano con citofoni e monitor senza decodifica interna.

Supplementary membrane bell connection for interphones/monitors without internal decoding.

Raccordement sonneries supplémentaires à timbre avec postes et moniteurs sans décodage interne.

Anschluß zusätzlicher Lätwerke an Haustelefonen und Monitoren ohne interne Decodierung.

Conexión timbres suplementarios con teléfonos y monitores sin codificación interna.

Ligação de campainhas suplementares com telefones e monitores sem descodificador interno.

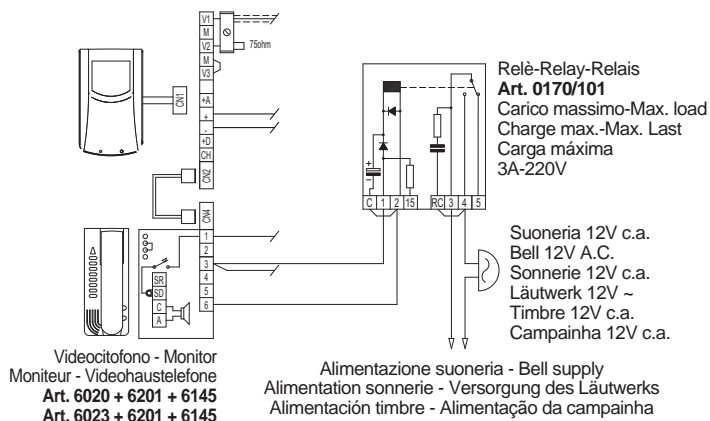

Variante 4B - Variante 4B - Variante 4B

Sonderschaltung 4B - Variación 4B - Variante 4B

Collegamento suonerie supplementari a timpano con citofoni e monitor muniti di decodifica interna.

Supplementary membrane bell connection for interphones/monitors with internal decoding.

Raccordement sonneries supplémentaires à timbre avec postes et moniteurs équipés du décodage interne.

Anschluß zusätzlicher Lätwerke an Haustelefonen und Monitoren mit interne Decodierung.

Conexión timbres suplementarios con teléfonos y monitores provistos de codificación interna.

Ligação de campainhas suplementares com telefones e monitores com descodificador interno.

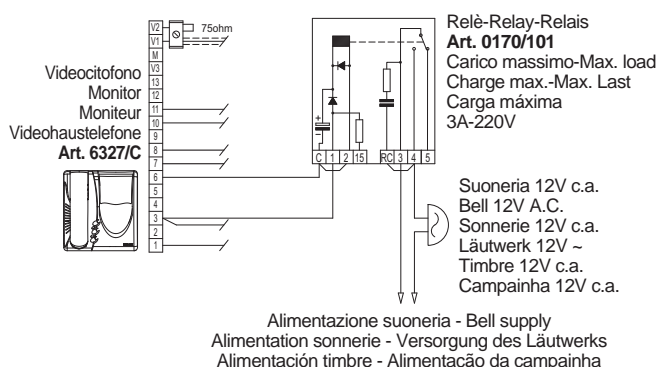
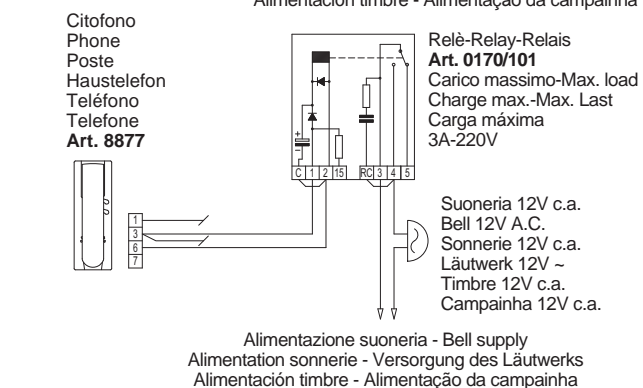
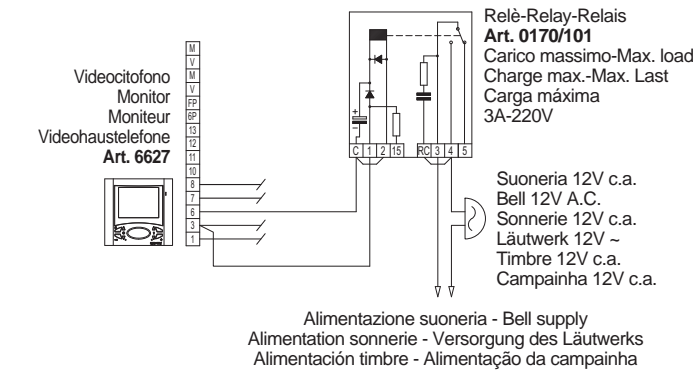
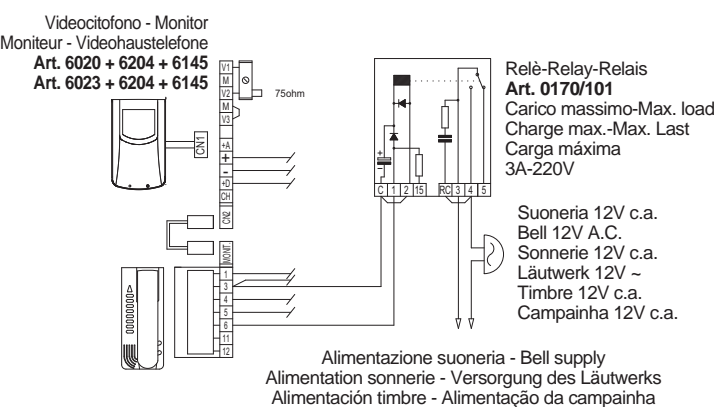
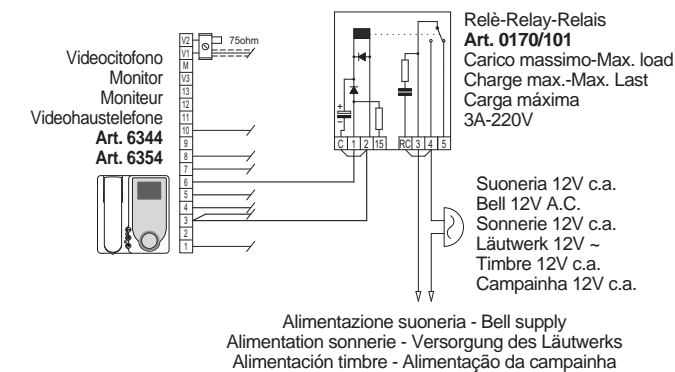
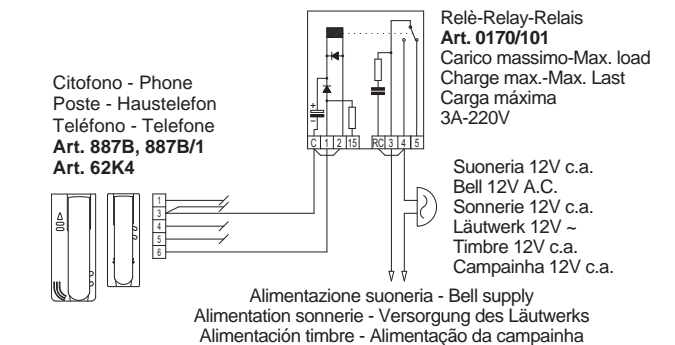

Si possono collegare suonerie supplementari funzionanti a 12V c.a. utilizzando il relè Art. 0170/101 collegandolo come da schema. Portata dei contatti 3A-250V. N.B. Se vengono collegate suonerie supplementari con elevato assorbimento effettuare anche il collegamento tra i morsetti RC-4 del relè Art. 0170/101.

12V A.C. additional bells can be fitted using the relay Art. 0170/101 connected as shown in the diagram. Contact rating 3A - 250V. N.B: If additional bells with high absorption are fitted, also connect terminals RC-4 of relay Art. 0170/101.

On peut raccorder des sonneries supplémentaires en 12V c.a. avec le relai Art. 0170/101 raccordé suivant le schéma. Portée des contacts 3A-250V. N.B. Si on raccorde des sonneries supplémentaires ayant une absorption élevée, effectuer également le raccordement entre les bornes RC-4 du relai Art. 0170/101.

Es ist möglich, zusätzliche 12V AC Lautwerke zu installieren, in dem das Relais Art. 0170/101 gemäß Schema angeschlossen wird. Stromfestigkeit der Kontakte 3A-250V. Anm.: Bei Anschluß zusätzlicher Lätwerke mit hoher Stromaufnahme auch die Klemmen RC-4 des Relais Art. 0170/101 verbinden.

Se pueden conectar timbres suplementarios funcionando a 12V c.a. utilizando el relé Art. 0170/101 conectándolo como muestra el esquema. Capacidad de los contactos 3A-250V. N.B. Si se conectan timbres suplementarios con elevada absorción efectuar también el conexionado entre los bornes RC-4 del relé Art. 0170/101.

Podem-se ligar campainhas suplementares funcionando a 12V c.a. utilizando o relé Art. 0170/101, ligando-o como se mostra no esquema. Carga nos contactos 3A-250V. N.B. Se forem ligadas campainhas suplementares com elevado consumo, efectuar também a ligação, entre os bornes RC-4, do relé Art. 0170/101.

Variante 5A - Variante 5A - Variante 5A
Sonderschaltung 5A - Variación 5A - Variante 5A

Collegamento del ripetitore di chiamata Art. 0002/841.05 con apparecchi senza decodifica interna.

Call repeater Art. 0002/841.05 connection for units without internal decoding.

Raccordement du répéteur d'appel Art. 0002/841.05 avec appareils sans décodage interne.

Anschluß des Rufwiederholers Art. 0002/841.05 an Apparaten ohne interne Decodierung.

Conexiónado del repetidor de llamada Art. 0002/841.05 con aparatos sin codificación interna.

Ligação do repetidor de chamada Art. 0002/841.05 com aparelhos sem decodificador interno.

Il modulo altoparlante Art. 0002/841.05 ripete lo stesso suono elettronico riprodotto da citofoni o monitor.

Loudspeaker module Art. 0002/841.05 emits the same electronic sound reproduced by the entry phones and monitors.

Le module haut-parleur Art. 0002/841.05 répète le même son électronique émis par les postes ou les moniteurs.

Die Lautsprechermodul Art. 0002/841.05 wiederholt den gleichen elektronischen Ruf, der von den Haustelefonen oder dem Monitor reproduziert wird.

El módulo altavoz Art. 0002/841.05 repite el mismo sonido electrónico reproducido por los teléfonos o monitores.

O altifalante Art. 0002/841.05 repete o mesmo toque electrónico reproduzido pelos telefones ou monitores.

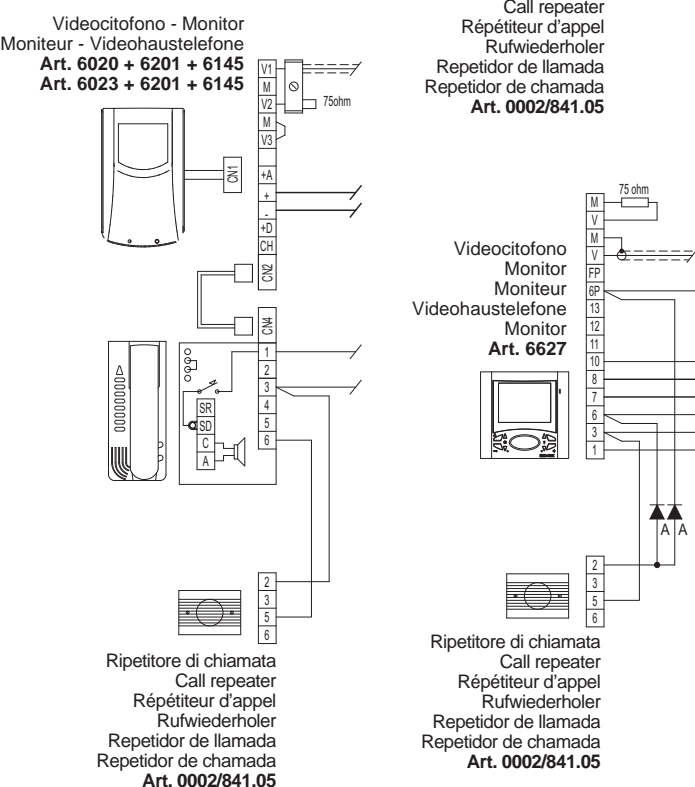
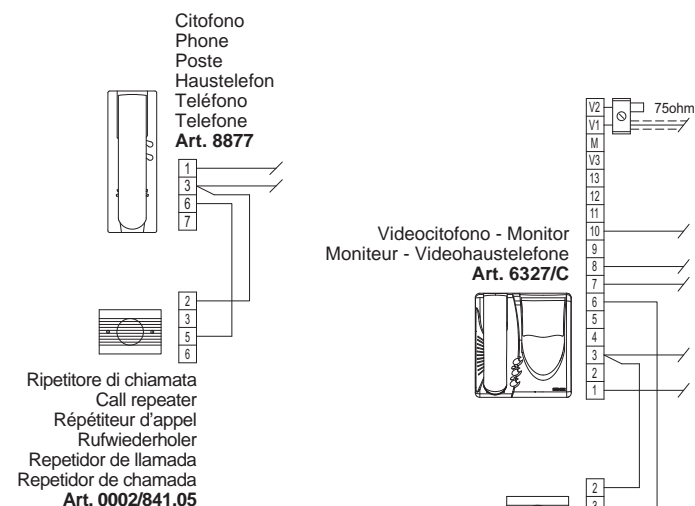

Variante 5B - Variante 5B - Variante 5B
Sonderschaltung 5B - Variación 5B - Variante 5B

Collegamento del ripetitore di chiamata Art. 0002/841.05 con apparecchi muniti di decodifica interna.

Call repeater Art. 0002/841.05 connection for units with internal decoding.

Raccordement du répéteur d'appel Art. 0002/841.05 avec appareils équipés de décodage interne.

Anschluß des Rufwiederholers Art. 0002/841.05 an Apparaten mit interner Decodierung.

Conexiónado del repetidor de llamada Art. 0002/841.05 con aparatos provistos de codificación interna.

Ligação do repetidor de chamada Art. 0002/841.05 com aparelhos com decodificador interno.

Il modulo altoparlante Art. 0002/841.05 ripete lo stesso suono elettronico riprodotto da citofoni o monitor.

Loudspeaker model Art. 0002/841.05 emits the same electronic sound reproduced by the entry phones and monitors.

Le module haut-parleur Art. 0002/841.05 répète le même son électronique émis par les postes ou les moniteurs.

Die Lautsprechermodul Art. 0002/841.05 wiederholt den gleichen elektronischen Ruf, der von den Haustelefonen oder dem Monitor reproduziert wird.

El módulo altavoz Art. 0002/841.05 repite el mismo sonido electrónico reproducido por los teléfonos o monitores.

O altifalante Art. 0002/841.05 repete o mesmo toque electrónico reproduzido pelos telefones ou monitores.

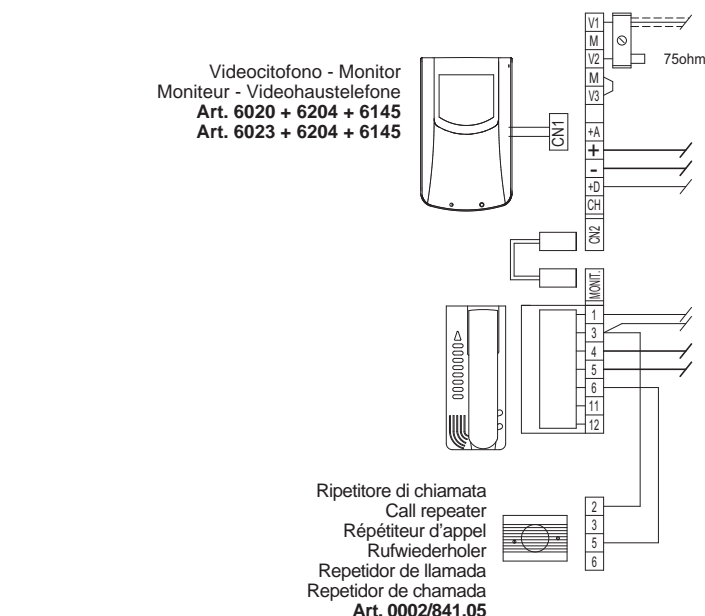
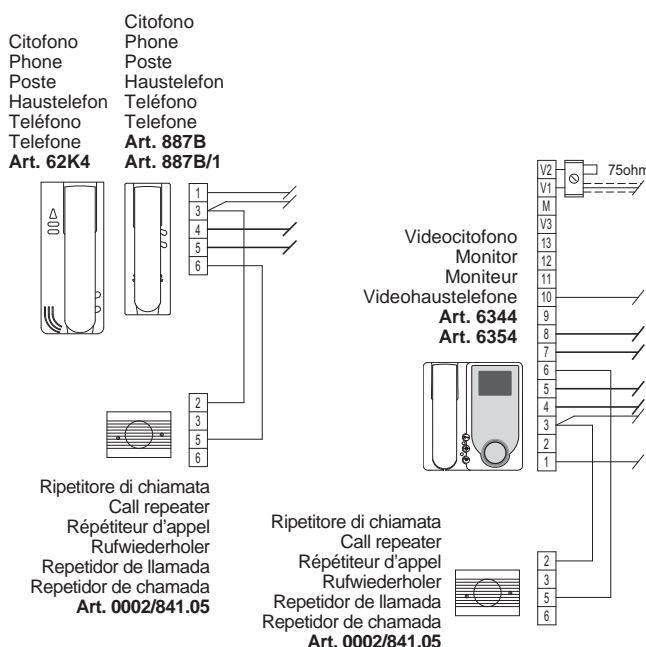

Variante 6A - Variante 6A - Variante 6A

Sonderschaltung 6A - Variación 6A - Variante 6A

Collegamento dell'alimentatore Art. 6942 in impianti videocitofonici con molti utenti o forti cadute di tensione (monitor senza decodifica interna).

Power supply Art. 6942 connection in video entry installations with many users or subject to strong voltage drops (monitors without internal decoding).

Raccordement de l'alimentation Art. 6942 dans des installations portier vidéo avec de nombreux utilisateurs ou de fortes chutes de tension (moniteurs sans décodage interne).

Anschluß des Netzgeräts Art. 6942 in Video-Türsprechanlagen mit zahlreichen Teilnehmern oder starken Spannungsabfällen (Monitore ohne interne Decodierung)

Conexiónado del alimentador Art. 6942 en instalaciones de vídeo portero con muchos usuarios o fuertes caídas de tensión (monitor sin codificación interna).

Ligação do alimentador Art. 6942 em instalações vídeo-porteiros com muitos utentes ou fortes quedas de tensão (monitores sem descodificador interno).

L'alimentatore andrà collegato nell'impianto in presenza di linee lunghe e comunque dopo i primi 10 distributori Art. 949B.

The power supply is installed in systems with long cable runs or more than 10 distributors Art. 949B.

L'alimentation sera raccordée dans l'installation en cas de lignes longues et dans tous les cas avec des installations ayant plus de 10 distributeurs Art. 949B.

Das Netzgerät wird in Anlagen mit langen Leitungen bzw. in Anlagen mit mehr als 10 Verteilern Art. 949B installiert.

El alimentador viene utilizado en instalaciones con líneas largas y siempre en instalaciones con más de 10 distribuidores Art. 949B.

O alimentador será ligado em instalações com linhas longas e ainda em instalações com mais de 10 distribuidores Art. 949B.

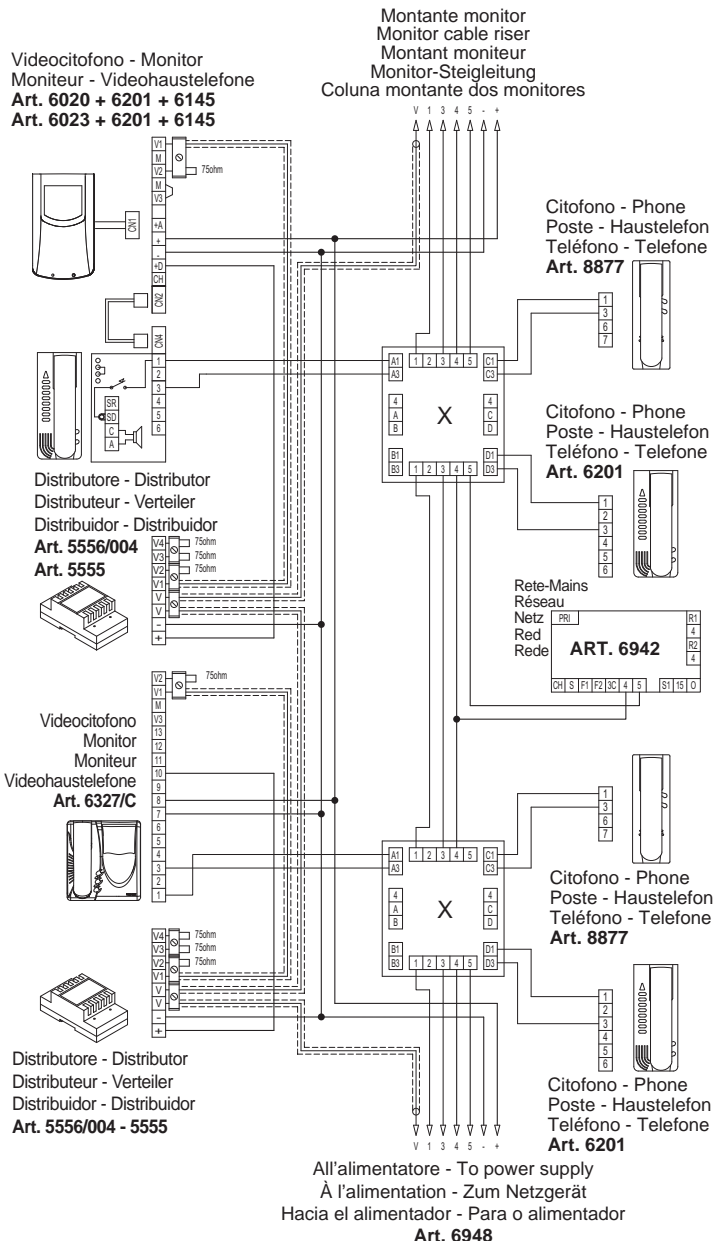

X - Distributore digitale 949B
Distributor Art. 949B
Distributeur à l'étage Art. 949B
Etagenverteiler Art. 949B
Distribuidor Art. 949B
Distribuidor digital de piso Art. 949B

Variante 6B - Variante 6B - Variante 6B

Sonderschaltung 6B - Variación 6B - Variante 6B

Collegamento dell'alimentatore Art. 6942 in impianti videocitofonici con molti utenti o forti cadute di tensione (monitor muniti di decodifica interna).

Power supply Art. 6942 connection in video entry installations with many users or subject to strong voltage drops (monitors with internal decoding).

Raccordement de l'alimentation Art. 6942 dans des installations portier vidéo avec de nombreux utilisateurs ou de fortes chutes de tension (moniteurs équipés du décodage interne).

Anschluß des Netzgeräts Art. 6942 in Video-Türsprechanlagen mit zahlreichen Teilnehmern oder starken Spannungsabfällen (Monitore mit interne Decodierung)

Conexiónado del alimentador Art. 6942 en instalaciones de vídeo portero con muchos usuarios o fuertes caídas de tensión (monitores con codificación interna).

Ligação do alimentador Art. 6942 em instalações vídeo-porteiros com muitos utentes ou fortes quedas de tensão (monitores com descodificador interno).

L'alimentatore andrà collegato nell'impianto in presenza di linee lunghe e comunque dopo i primi 60 monitor.

The power supply is installed in systems with long cable runs after the first 60 monitors.

L'alimentation sera raccordée dans l'installation en cas de lignes longues et dans tous les cas après les 60 premiers moniteurs.

Das Netzgerät wird in Anlagen mit langen Leitungen oder nach den ersten 60 Haustelefonen installiert.

El alimentador viene utilizado en instalaciones con líneas largas y siempre después de los primeros 60 monitores.

O alimentador será ligado em instalações com linhas longas e ainda após os primeiros 60 monitores.

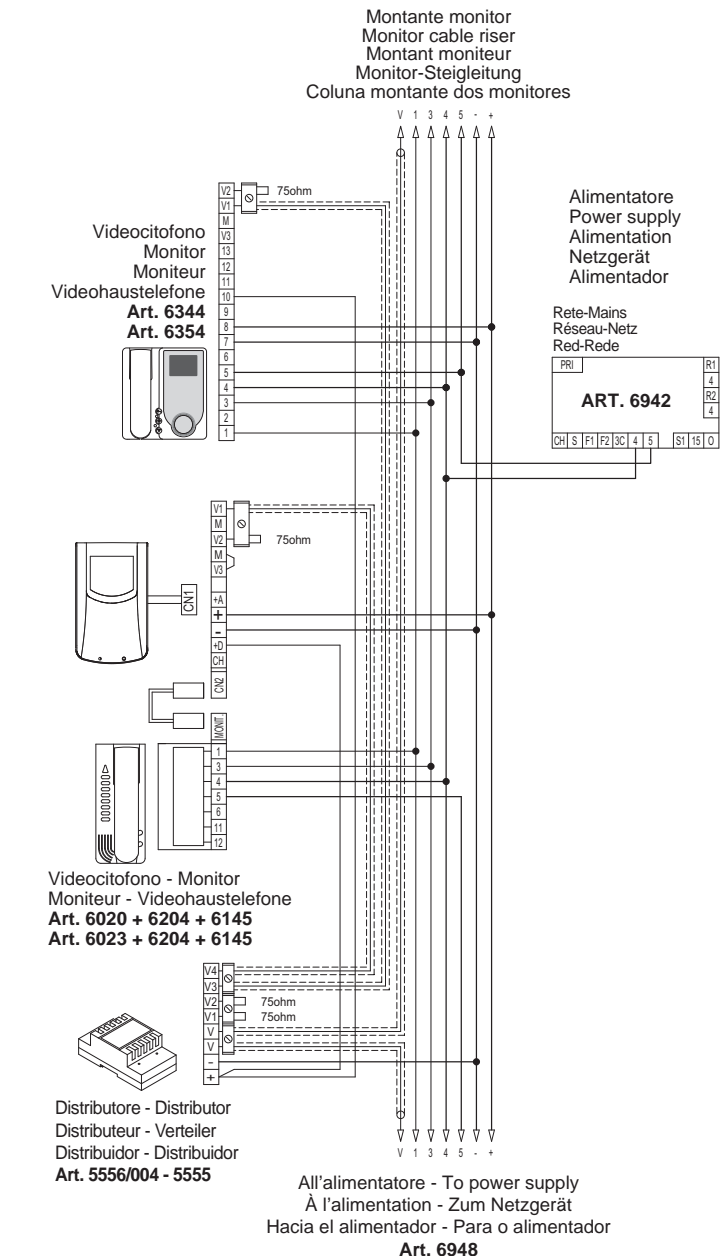

REGOLE DI INSTALLAZIONE.

L'installazione deve essere effettuata con l'osservanza delle disposizioni regolanti l'installazione del materiale elettrico in vigore nel Paese dove i prodotti sono installati.

Garantire delle distanze minime attorno all'apparecchio in modo che vi sia una sufficiente ventilazione.

L'apparecchio non deve essere sottoposto a stillicidio o a spruzzi d'acqua.

ATTENZIONE: Per evitare di ferirsi, l'apparecchio deve essere assicurato alla parete secondo quanto indicato nelle istruzioni di installazione.

A monte dell'alimentatore, deve essere installato un interruttore di tipo bipolare facilmente accessibile con separazione tra i contatti di almeno 3 mm.

CONFORMITÀ NORMATIVA.

Direttiva BT
Direttiva EMC
Norme EN 60065, EN 61000-6-1, EN 61000-6-3.

INFORMAZIONE AGLI UTENTI AI SENSI DELLA DIRETTIVA 2002/96 (RAEE)

Al fine di evitare danni all'ambiente e alla salute umana oltre che di incorrere in sanzioni amministrative, l'apparecchiatura che riporta questo simbolo dovrà essere smaltita separatamente dai rifiuti urbani ovvero riconsegnata al distributore all'atto dell'acquisto di una nuova. La raccolta dell'apparecchiatura contrassegnata con il simbolo del bidone barrato dovrà avvenire in conformità alle istruzioni emanate dagli enti territorialmente preposti allo smaltimento dei rifiuti. Per maggiori informazioni contattare il numero verde 800-862307.

I prodotti sono conformi al marchio CE e alle direttive:
- Alla direttiva europea 2004/108/CE e successive.
- Alla direttiva europea 2006/95/CE (73/23/CEE).

Gli alimentatori costituiscono una sorgente SELV rispettando i requisiti previsti dall'articolo 411.1.2.2 della norma CEI 64-8 (ed. 2003).

La produzione dell'alimentatore è sotto costante sorveglianza:



INSTALLATIONSVORSCHRIFTEN.

Die Installation hat gemäß den im jeweiligen Verwendungsländ der Produkte geltenden Vorschriften zur Installation elektrischer Ausrüstungen zu erfolgen.

Bitte beachten Sie die vorgeschriebenen Mindestabstände um das Gerät, um eine ausreichende Belüftung zu gewährleisten.

Das Gerät darf weder Tropfwasser noch Wasserspritzern ausgesetzt sein.

ACHTUNG: Zum Schutz vor Verletzungen muss das Gerät nach den Vorgaben der Installationsanleitungen an der Wand befestigt werden.

Vor dem Netzgerät ist ein leicht zugänglicher, zweipoliger Schalter mit Mindestabstand zwischen den Kontakten von 3 mm zu installieren.

NORMKONFORMITÄT.

NS-Richtlinie
EMC-Richtlinie
Normen DIN EN 60065, EN 61000-6-1, EN 61000-6-3.

VERBRAUCHERINFORMATION GEMÄSS RICHTLINIE 2002/96 (WEEE)

Zum Schutz vor Umwelt und Gesundheit, sowie um Bußgelder zu vermeiden, muss das Gerät mit diesem Symbol getrennt vom Hausmüll entsorgt oder bei Kauf eines Neugeräts dem Händler zurückgegeben werden. Die mit dem Symbol der durchgestrichenen Mülltonne gekennzeichneten Geräte müssen gemäß den Vorschriften der örtlichen Behörden, die für die Müllentsorgung zuständig sind, gesammelt werden.

Die Produkte sind konform zu den CE-Markenzeichen und Richtlinien:
- zu den EG-Richtlinien 2004/108/EG und Folgenden.
- zu den EG-Richtlinien 2006/95/EG (73/23/CEE) und Folgenden.

Die Netzgeräte, die die vom Art. 411.1.2.2 der CEI 64-8 (Ausgabe 2003) Norm Vorgesehene Fähigkeiten respektieren, eine SELV Quelle bestellen.

Die Netzgerätserzeugung ist unter ständiger Aufsicht:



INSTALLATION RULES.

Installation should be carried out observing current installation regulations for electrical systems in the Country where the products are installed.

Ensure clearance around the appliance so there is sufficient ventilation.

There must be no dripping or splashes of water on the appliance.

WARNING: To prevent injury, the appliance must be secured to the wall as described in the installation instructions.

Above the power supply there must be a bipolar circuit breaker that is easily accessible with a contact gap of at least 3 mm.

CONFORMITY.

LV directive
EMC directive
Standards EN 60065, EN 61000-6-1, EN 61000-6-3.

INFORMATION FOR USERS UNDER DIRECTIVE 2002/96 (WEEE)

In order to avoid damage to the environment and human health as well as any administrative sanctions, any appliance marked with this symbol must be disposed of separately from municipal waste, that is it must be reconsigned to the dealer upon purchase of a new one. Appliances marked with the crossed out wheelee bin symbol must be collected in accordance with the instructions issued by the local authorities responsible for waste disposal.

Product is according to CE mark and directives:
- EC Directives 2004/108/EC and following norms.
- EC Directives 2006/95/EC (73/23/CEE) and following norms.

Power supplies constitute SELV sources in compliance with the requirements stipulated in Article 411.1.2.2 of CEI standard 64-8 (ed. 2003).

Production is subject to constant surveillance:



NORMAS DE INSTALACIÓN.

El aparato se ha de instalar en conformidad con las disposiciones sobre material eléctrico vigentes en el País.

Para garantizar una correcta ventilación del aparato, hay que dejar un espacio adecuado a su alrededor.

No dejar que gotas o chorros de agua mojen el aparato.

ATENCIÓN: Para evitar daños personales, el aparato se ha de fijar a la pared tal como se describe en las instrucciones de instalación.

Aguas arriba del alimentador se ha de instalar un interruptor bipolar, fácilmente accesible y con una distancia entre los contactos de al menos 3 mm.

CONFORMIDAD NORMATIVA.

Diretiva BT
Diretiva EMC
Normas EN 60065 y EN 61000-6-1, EN 61000-6-3.

INFORMACIÓN A LOS USUARIOS DE CONFORMIDAD CON LA DIRECTIVA 2002/96 (RAEE)

Para evitar perjudicar el medio ambiente y la salud de las personas, así como posibles sanciones administrativas, el aparato marcado con este símbolo no deberá eliminarse junto con los residuos urbanos y podrá entregarse en la tienda al comprar uno nuevo. La recogida del aparato marcado con el símbolo del contenedor de basura tachado deberá realizarse de conformidad con las instrucciones emitidas por las entidades encargadas de la eliminación de los residuos a nivel local.

Los productos son conformes a la marca CE y a las normas:
- A las normas europeas 2004/108/CE y siguientes.
- A las normas europeas 2006/95/CE (73/23/CEE) y siguientes.

Los alimentadores constituyen una fuente SELV y respetan los requisitos previstos por el artículo 411.1.2.2 de la norma CEI 64-8 (ed. 2003).

La producción del alimentador es bajo constante vigilancia:



RÈGLES D'INSTALLATION.

L'installation doit être effectuée dans le respect des dispositions régulant l'installation du matériel électrique en vigueur dans le Pays d'installation des produits.

Garantir des distances minimums autour de l'appareil pour obtenir une ventilation suffisante.

L'appareil ne doit pas être soumis à un suintement ou des éclaboussures d'eau.

ATTENTION: Pour éviter toute blessure, l'appareil doit être assuré au mur selon les instructions d'installation.

En amont de l'alimentateur, installer un interrupteur de type bipolaire facilement accessible avec séparation des contacts d'au moins 3 mm.

CONFORMITÉ AUX NORMES.

Directive BT
Directive EMC
Normes EN 60065, EN 61000-6-1, EN 61000-6-3.

COMMUNICATION AUX UTILISATEURS CONFORMÉMENT À LA DIRECTIVE 2002/96 (RAEE)

Pour protéger l'environnement et la santé des personnes et éviter toute sanction administrative, l'appareil portant ce symbole ne devra pas être éliminé avec les ordures ménagères mais devra être confié au distributeur lors de l'achat d'un nouveau modèle. La récolte de l'appareil portant le symbole de la poubelle barrée devra avoir lieu conformément aux instructions divulguées par les organismes régionaux préposés à l'élimination des déchets.

Les produits sont conformes à la marque CE et à les directives:
- À la directive européenne 2004/108/CE et suivantes.
- À la directive européenne 2006/95/CE (73/23/CEE) et suivantes.

Les alimentations constituent une source SELV et respectent les qualités requises par l'article 411.1.2.2 de la norme CEI 64-8 (ed. 2003).

La production est sous constante surveillance:



REGRAS DE INSTALAÇÃO

A instalação deve ser efectuada de acordo com as disposições que regulam a instalação de material eléctrico, vigentes no País em que os produtos são instalados.

Não obstruir as aberturas ou ranhuras de ventilação ou de dissipação de calor e não expor o aparelho ao esticídio da pulverização de água.

ATENÇÃO: Para evitar ferir-se, este aparelho deve ser fixado na parede de acordo com as instruções de instalação.

É necessário instalar, perto da fonte de alimentação, um interruptor apropriado, do tipo omipolar, com uma separação mínima de 3 mm entre os contactos.

CUMPRIMENTO DE REGULAMENTAÇÃO

Diretiva BT
Diretiva EMC
Normas EN 60065, EN 61000-6-1, EN 61000-6-3.

INFORMAÇÃO AOS UTILIZADORES NOS TERMOS DA DIRECTIVA 2002/96 (REEE)

Para evitar danos ao meio ambiente e à saúde humana, e evitar incorrer em sanções administrativas, o equipamento que apresenta este símbolo deverá ser eliminado separadamente dos resíduos urbanos ou entregue ao distribuidor aquando da aquisição de um novo. A recolha do equipamento assinalado com o símbolo do contenedor de lixo barrado com uma cruz deverá ser feita de acordo com as instruções fornecidas pelas entidades territorialmente previstas para a eliminação de resíduos.

Os produtos estão em conformidade com a marca « CE » e as directivas:
- À directiva europeia 2004/108/CE e seguintes.
- À directiva europeia 2006/95/CE (73/23/CEE) e seguintes.

Os alimentadores constituem uma fonte SELV respeitando os requisitos previstos pelo artigo 411.1.2.2 da norma CEI 64-8 (ed. 2003).

A fabrico do alimentador está sob constante vigilância de:



EDVAX

 **VIMAR** group

Vimar SpA: Viale Vicenza, 14
36063 Marostica VI - Italy
Tel. +39 0424 488 600 - Fax (Italia) 0424 488 188  800-862307
Fax (Export) 0424 488 709
www.vimar.com



49400628A0 00 1401
VIMAR - Marostica - Italy